

INTEX® KORISNIČKI PRIRUČNIK Croatian

39
IO

FastFill™ Punjiva višenamjenska pumpa Model I637 3.7V == 33W

VAŽNA SIGURNOSNA PRAVILA

PRIJE KORIŠTENJA OVOG PROIZVODA PROČITAJTE I SLIJEDITE SVE UPUTE



UPOZORENJE

- **NIKADA NE STAVLJAJTE BEBE DA SPAVAJU NA ZRAČNIM MADRACIMA.**
- U zračni krevet na napuhavanje nikada ne unosite zapaljive tvari, **POPOT AEROSOLNIH PROIZVODA ZA POPRAVAK GUME** jer se može zapaliti ili eksplodirati.
- Ovo nije igračka. Djeca ne smiju biti ostavljena bez nadzora tijekom korištenja zračnog kreveta.
- Torbu za odlaganje (ako je u sadržaju isporuke) držite podalje od dojenčadi i djece. Vreća za skladištenje nije igračka. Kada je ne koristite, vreću složite i stavite je izvan dohvata djece.
- Nemojte hodati, stajati niti skakati po zračnom krevetu i ne koristite ga kao trampolin.
- Samo za uporabu u domaćinstvu. Ne koristite ga na vodi niti u njenoj blizini. To nije gumeni čamac.
- Krevet nemojte stavljati u blizini stepenica, vrata, oštih ivica ili lomljivih predmeta. Osigurajte dostatan prostor između kreveta i predmeta kako biste izbjegli ukleštenje.
- Pobrinite se da je područje ravno, mekano, glatko i da nema oštih predmeta koji bi mogli probušiti krevet.
- Kućne ljubimce držite podalje od zračnog kreveta. Kućni ljubimci mogu probušiti površinu kreveta.
- Izbjegavajte spavanje na rubu zračnog kreveta. Rubovi pružaju manji oslonac od sredine kreveta.
- Ne uranjati u vodu ili izlagati uređaj kiši ili vodi.
- Ne usmjeravati mlaz izravno prema licu ili tijelu.
- Zračnu pumpu nemojte upotrebljavati neprekidno dulje od 8 minuta (zračna pumpa automatski se isključuje nakon 8 minuta kontinuiranog rada). Prije ponovne upotrebe pričekajte najmanje 10 minuta da se pumpa ohladi.
- Odspojite uređaj kada nije u uporabi.
- Proizvod ne izlažite kiši kako biste smanjili rizik od strujnog udara. Skladištite ga u zatvorenom prostoru.
- Ne blokirajte otvor za prolaz zraka i ne stavljajte predmete u njega.
- Ovaj proizvod nije predviđen da ga upotrebljavaju osobe (uključujući djecu) ograničenih tjelesnih, osjetilnih ili mentalnih sposobnosti ili nedostatnog iskustva i znanja, osim ako ih nadzire osoba odgovorna za njihovu sigurnost ili ako ih je uputila u način upotrebe proizvoda.
- Djeca se ne smiju igrati uređajem. Čišćenje i održavanje koje obavlja korisnik ne smiju obavljati djeca ako nisu pod nadzorom.

SLIJEDITE OVA PRAVILA I SVE UPUTE KAKO BISTE IZBJEGLI OŠTEĆENJE IMOVINE, STRUJNI UDAR, OPEKLINE I DRUGE OZLJEDE.

SAČUVAJTE OVO UPUTSTVO

Opće

- Za punjenje baterije, zračna pumpa zahtijeva vanjski strujni adapter (nije u sadržaju isporuke). Pumpa se ne može upotrebljavati tijekom postupka punjenja.
- Provjerite je li izlaz vanjskog adaptera napajanja, kao što je USB zidni punjač, prijenosni USB punjač, punjač za automobil od 12V ili USB priključak, nazivnog napona od 5V / 1A ili više za optimalan rad.
- Preporučuje se da prvo punjenje traje 2–3 sata s USB zidnim punjačem od 5 V / 1 A ili više.
- Potpuno napunjena baterija omogućuje 12–15 minuta rada.
- Maksimalni protok zraka: 350 (l/min.) / 12,4 (CFM) kad je baterija potpuno napunjena.
- Maksimalni tlak zraka: 3 kPa / 0,43 psi kada je potpuno napunjena.
- Višenamjenska pumpa prikladna je za napuhivanje drugih proizvoda ukupne zapremine zraka do 2 m³ / 71 ft³, kao što su lopte za plažu na napuhivanje, koluti za plivanje, koluti, igračke za vodu na napuhivanje, dječji napuhanci, dječji bazeni, zračni madraci ili ležaljke za jednog ili za dva korisnika, veliki zračni kreveti ili prostirke za kampiranje.
- Baterije su trajno hermetički zatvorene u pumpi i ne mogu se vaditi ili mijenjati. Baterije ponovno napunite kako pumpa slabi zbog upotrebe. Nemojte čekati da se baterije potpuno isprazne.
- Zračnu pumpu i pripadajuće baterije nemojte odlagati u vatru. Za upute o propisnom zbrinjavanju pogledajte lokalne propise.
- U položaju „O“ pumpa se ISKLJUČUJE i to je položaj načina rada PONOVOG PUNJENJA.
- Bateriju nemojte nikada puniti kad pumpa radi.
- Držite podalje od topline ili izravnog sunčevog svjetla.
- Zračna pumpa ne zahtijeva održavanje.

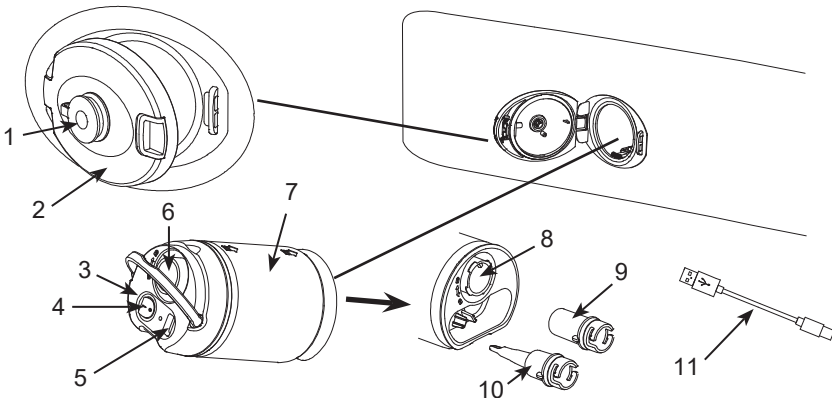
DIJELOVI PROIZVODA**Opis:**

- | | |
|---|---|
| 1. Priključak i čep za ručno napuhavanje (SP#: 13552) | 2. Poklopac pretinca za pumpu |
| 3. Ručka pumpe | 4. Prekidač za uključivanje/isključivanje |
| 5. USB (Tip C) utičnica | 6. Priključak za odvod |
| 7. Električna zračna pumpa (SP#: 13551) | 8. Priključak za dovod |
| 9. Velika mlaznica (SP#: 13553) | 10. Mala mlaznica (SP#: 13553) |
| 11. USB kabel | |

NAPOMENA: Crteži su samo za svrhe prikaza. Dati proizvod se može razlikovati od prikazanog. Nije za poređenje.

SAČUVAJTE OVO UPUTSTVO

UPUTE ZA PUNJENJE

- Utaknite mali kraj USB kabela u malu USB (tip C) utičnicu. Vidi sliku (1).

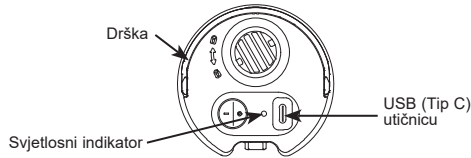

SLIKU (1)

- Priključite drugi kraj USB kabela na jedan od sljedećih vanjskih adaptera napajanja (nije u sadržaju isporuke):
 - USB zidni punjač nazivnog napona od 5V / 1A ili više. Vidi sliku (2).
 - Prijenosni USB punjač nazivnog napona od 5V / 1A ili više. Vidi sliku (3).
 - Punjač za automobil od 12V nazivnog napona od 5V / 1A ili više. Vidi sliku (4).
 - USB priključak nazivnog napona od 5V / 1A ili više. Vidi sliku (5).

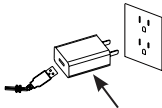

USB zidni punjač

SLIKU (2)

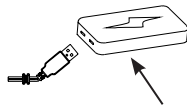

Prijenosni USB punjač

SLIKU (3)

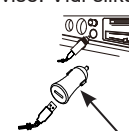

Punjač za automobil od 12V

SLIKU (4)

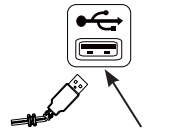

5V/1A USB priključak

SLIKU (5)

- Za punjenje/dopunu baterije okrenite prekidač u položaj „O“. Svjetlosni indikator svijetli crveno tijekom načina rada punjenja, a zeleno kad je baterija potpuno napunjena. Nakon potpunog punjenja pumpe uklonite USB kabel.

NAPUHAVANJE

- Napunjenu zračnu pumpu umetnite u pretinac za pumpu tako da strelica bude usmjerena prema zračnom krevetu. „Prekidač za uključivanje/isključivanje“ usmjeren je prema van. Vidi sliku (6).

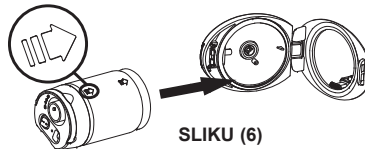

SLIKU (6)

- Uključite prekidač (4). Zračni krevet se napuhuje.
- Kada se zračni krevet napuhne do željene tvrdoće, isključite prekidač.
- Ako je zračni krevet previše tvrd, ispustite malo zraka nježnim pritiskom na **“gumb za ispuštanje zraka”** ispod pumpe. Gumb za ispuštanje zraka nemojte previše pritiskati. Vidi sliku (7).

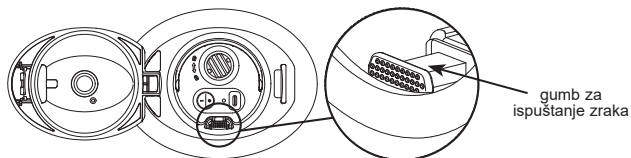

SLIKU (7)

SAČUVAJTE OVO UPUTSTVO

5. Provjerite jesu li poklopac pretinca za pumpu (2) i kapica priključka za napuhivanje (1) dobro zatvoreni.

NAPOMENA: Nakon napuhivanja zračnog kreveta, zračna pumpa može se ukloniti za napuhivanje drugih proizvoda. Vidjeti odjeljak „**UPOTREBA PUMPE ZA NAPUHIVANJE ILI ISPUHIVANJE DRUGIH PROIZVODA**”.

ISPUHAVANJE

1. Uklonite pumpu iz zračnog kreveta i okrenite je tako da „prekidač za uključivanje/isključivanje” bude usmjeren prema zračnom krevetu (strelica okrenuta prema vama), a zatim ponovno umetnite pumpu u pretinac za pumpu. Provjerite je li pumpa potpuno umetnuta. Vidi sliku (8-9).

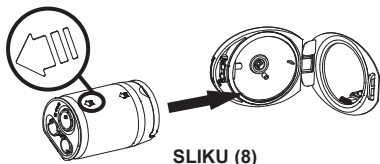

SLIKU (8)

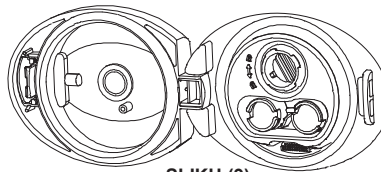

SLIKU (9)

2. Kada se zračni krevet potpuno ispuhne, izvadite pumpu iz zračnog kreveta, isključite je i ponovno umetnite u zračni krevet tako da prekidač bude okrenut prema vama, a strelica prema zračnom krevetu.
3. Provjerite jesu li poklopac pretinca za pumpu (2) i kapica priključka za napuhivanje (1) dobro zatvoreni.

NAPOMENA: Ako se pumpa ostavi bez nadzora, automatski će se isključiti nakon 8 minuta kako bi se zaštitila baterija.

UPOTREBA DRUGE PUMPE ZA NAPUHIVANJE ILI ISPUHAVANJE ZRAČNOG KREVETA:

Ako se baterija isprazni, može se upotrijebiti uobičajena nožna, ručna ili električna zračna pumpa priključivanjem na priključak za ručno napuhivanje (3). Provedite ove korake:

1. Uklonite pumpu iz zračnog kreveta i stavite je na sigurno mjesto.
2. **Za napuhivanje:** Provjerite je li „gumb za ispuštanje zraka” u izvučenom (zatvorenom) položaju. Ako to nije slučaj, pritisnite mali jezičac za izvlačenje gumba za ispuštanje zraka. Zatvorite poklopac pretinca (2), otvorite kapicu priključka za ručno napuhivanje (1) i umetnite mlaznicu pumpe u priključak. Napuhnite zračni krevet do željene tvrdoće. Vidi sliku (10-12).

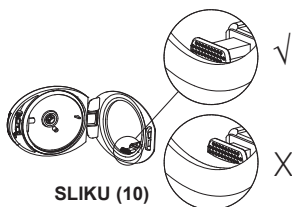

SLIKU (10)



SLIKU (11)



SLIKU (12)

3. **Za ispuhivanje:** Provjerite je li „gumb za ispuštanje zraka” u uvučenom (otvorenom) položaju. Ako to nije slučaj, pritisnite gumb za ispuštanje zraka prema unutra. Zatvorite poklopac pretinca (2), otvorite kapicu priključka za ručno napuhivanje (1) i umetnite mlaznicu pumpe u priključak da ispuhnete zračni krevet. Vidi sliku (13).

SAČUVAJTE OVO UPUTSTVO

4. Nakon napuhivanja ili ispuhivanja, ponovno čvrsto zatvorite kapicu priključka za ručno napuhivanje (1). Vidi sliku (14).

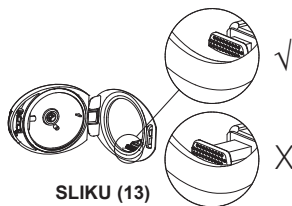

SLIKU (13)

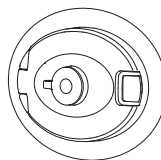

SLIKU (14)

UPOTREBA PUMPE ZA NAPUHVANJE ILI ISPUHVANJE DRUGIH PROIZVODA

1. Izvadite pumpu i pričvrstite mlaznicu odgovarajuće veličine na priključak za napuhivanje ili ispuhivanje na pumpi. Vidi sliku (15).

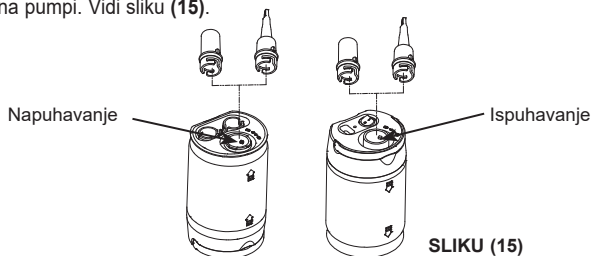

SLIKU (15)

2. Umetnite mlaznicu u zračni ventil i uključite pumpu.
3. Nakon napuhivanja ili ispuhivanja, isključite pumpu, uklonite mlaznicu i vratite pumpu natrag u pretinac za pumpu.

SKLADIŠTENJE

1. Kad ne upotrebljavate pumpu ili tijekom dugotrajnog skladištenja, prekidač uvijek gurnite u položaj „O“ da izbjegnute oštećenje baterije.
2. Kako biste zaštitili bateriju i produljili njezin životni vijek, bateriju svakako napunite prije dugotrajnog skladištenja i punite je svaka 3 mjeseca nakon toga.
3. Ispuhnite zračni krevet prema uputama za „ISPUHVANJE“. Provjerite je li zračni krevet čist i suh.
4. Krevet položite ravno površinom za spavanje okrenutom prema gore i slijedite korake za slaganje na sl. (16 - 20). Zračni krevet složite labavo i izbjegavajte oštra savijanja, kutove i pregibe koji mogu oštetiti zračni krevet.



SLIKU (16)



SLIKU (17)



SLIKU (18)

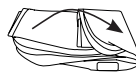

SLIKU (19)



SLIKU (20)

5. Stavite zračni krevet u torbu za odlaganje (ako je u sadržaju isporuke) ili u originalnu ambalažu i skladištite ga na suhom mjestu.

SAČUVAJTE OVO UPUTSTVO

UKLANJANJE PROBLEMA

PROBLEM	UZROK	RJEŠENJE
Zračna pumpa ne radi	<ul style="list-style-type: none"> • Pumpa radi neprekidno 8 minuta, aktiviran je sustav zaštite motora. • Snaga baterije je preslaba. • U električnoj zračnoj pumpi ima nečistoće, vlakana, dlaka ili predmeta. 	<ul style="list-style-type: none"> • Isključite prekidač. Pričekajte 10 minuta prije ponovnog pokretanja pumpe. • Ponovno napunite bateriju. • Uklonite prljavštinu, dlaciće, kosu i sl. iz električne zračne pumpe ili je zamijenite novom zračnom pumpom.
Predmet nije u cijelosti napuhan nakon 7-8 minuta napuhavanja	<ul style="list-style-type: none"> • Proizvod je prevelik i premašuje kapacitet napuhivanja pumpe. • Baterija nije potpuno napunjena. • Pumpa nije potpuno umetnuta u pretinac za pumpu. 	<ul style="list-style-type: none"> • Uvjerite se da zapremina zraka proizvoda ne premašuje 2 m³ / 71 ft³. • Bateriju punite 3 sata. • Gurnite pumpu prema unutra.
Zrak izlazi oko poklopca električne zračne pumpe.	<ul style="list-style-type: none"> • Poklopac pretinca za pumpu nije čvrsto zatvoren i učvršćen jezičcem. • Na O-prstenu poklopca električne zračne pumpe ima nečistoće, prašine i sl. 	<ul style="list-style-type: none"> • Zatvorite poklopac pretinca za pumpu i učvrstite ga jezičcem. • Uvjerite se da na O-prstenu poklopca električne pumpe nema nečistoće, prašine, vlakana i dlaka.
Zrak izlazi oko kapice priključka za ručno napuhavanje.	<ul style="list-style-type: none"> • Kapica priključka za ručno napuhavanje nije dobro zatvorena. 	<ul style="list-style-type: none"> • Čvrsto pritisnite kapicu priključka za ručno napuhavanje.

©2025 Intex Marketing Ltd. - Intex Development Co. Ltd. - Intex Recreation Corp. All rights reserved/Tous droits réservés/Todos los derechos reservados/Alle Rechte vorbehalten. Printed in China/Imprimé en Chine/Impreso en China/Gedruckt in China.

®™ Trademarks used in some countries of the world under license from/®™ Marques utilisées dans certains pays sous licence de/Marcas registradas utilizadas en algunos países del mundo bajo licencia de/Warenzeichen verwendet in einigen Ländern der Welt in Lizenz von/Intex Marketing Ltd. to/a/an Intex Development Co. Ltd., Hong Kong & Intex Recreation Corp., P.O. Box 1440, Long Beach, CA 90801 • Distributed in the European Union by/ Distribué dans l'Union Européenne par/Distribuido en la unión Europea por/Vertrieb in der Europäischen Union durch/Intex Trading B.V., Ettenseweg 46, 4706 PB Roosendaal - The Netherlands • Distributed in the UK by Unitec Service (UK) Limited, 124 City Road, London, England, EC1V 2NX, UK. www.intexcorp.com

INTEX®

SAČUVAJTE OVO UPUTSTVO