

VAŽNA SIGURNOSNA PRAVILA

Pažljivo pročitate, i pratite uputstva prije nego što počnete da montirate i koristite ovaj proizvod. Sačuvajte ih za buduće potrebe.

QS 400

Krystal Clear™ Sustav za slanu vodu
Broj certificiranog modela CS3220
220 – 240 V~



Samo za svrhe ilustracije.

Preporučujemo vam da probate i druge kvalitetne Intex proizvode: bazene, opremu za bazene, montažne bazene i igračke za djecu, vazdušne krevete i čamce koje možete naći kod preprodavaca ili posjetom naše internet stranice. Prema Intex-ovoj politici stalnog poboljšanja proizvoda, Intex zadržava pravo da izmijeni karakteristike i izgled proizvoda, što se može vidjeti u ažuriranom uputstvu bez prethodne najave.

INTEX®

©2025 Intex Marketing Ltd. - Intex Development Co. Ltd. - Intex Recreation Corp.
All rights reserved/Tous droits réservés/Todos los derechos reservados/Alle
Rechte vorbehalten. Printed in China/Imprimé en Chine/Impreso en China/
Gedruckt in China.

®™ Trademarks used in some countries of the world under license from/®™ Marques utilisées dans certains pays sous licence de/Marcas registradas utilizadas en algunos países del mundo bajo licencia de/Warenzeichen verwendet in einigen Ländern der Welt in Lizenz von/Intex Marketing Ltd. to/à/a/an Intex Development Co. Ltd., Hong Kong & Intex Recreation Corp., P.O. Box 1440, Long Beach, CA 90801 • Distributed in the European Union by/Distribué dans l'Union Européenne par/Distribuido en la unión Europea por/Vertrieb in der Europäischen Union durch/Intex Trading B.V., Ettenseweg 46, 4706 PB Roosendaal – The Netherlands • Distributed in the UK by Unitex Service (UK) Limited, 124 City Road, London, England, EC1V 2NX, UK.
www.intexcorp.com

SADRŽAJ

Upozorenja.....	3
Reference dijelova.....	4
Specifikacije proizvoda.....	4
Upute za postavljanje.....	5
Količina soli i vode u bazenu.....	6
Tablica s količinama soli za Intex bazene.....	7
Tablica s količinama cijanurične kiseline za Intex bazene.....	8
Tablica podacima o vremenu rada za Intex bazene.....	9
Tablica s količinama soli za bazene drugih proizvođača.....	10
Tablica s količinama cijanurične kiseline za bazene drugih proizvođača.....	10
Tablica s podacima o vremenu rada za bazene drugih proizvođača.....	10
Upute za rad.....	11-12
Tablica s oznakama LED prikaza.....	13
Stacionarno postavljanje.....	14
Održavanje.....	15-16
Skladištenje na dulje razdoblje.....	16
Održavanje bazena i definicije kemikalija.....	17
Vodič za rješavanje problema.....	18-19
Ograničeno jamstvo.....	20

VAŽNI SIGURNOSNI PROPISI

Prije postavljanja i uporabe ovog proizvoda pažljivo i s razumijevanjem pročitajte i pratite sve upute.

PROČITAJTE I PRATITE SVE UPUTE

⚠ UPOZORENJE!

- Sustav za slanu vodu predviđen je samo za proizvodnju natrijevog hipoklorita. Sustav ne nadzire i ne kontrolira razinu natrijevog hipoklorita u bazenu. Vlasnik bazena dužan je nadzirati i održavati razinu slobodnog klora u preporučenom rasponu od 1,0 - 3,0 dijelova na milijun (ppm). Vlasnik bazena dužan je redovito provjeravati razinu slobodnog klora dok pumpa radi te odgovarajuće prilagoditi sustav za slanu vodu.
- Uvijek nadzirite djecu i osobe s invaliditetom.
- Djecu je potrebno držati podalje od ovog proizvoda i električnih kabela.
- Djeca se ne smiju igrati uređajem. Čišćenje i održavanje koje obavlja korisnik ne smiju obavljati djeca bez nadzora.
- Ovaj proizvod nije predviđen da ga upotrebljavaju osobe (uključujući djecu) ograničenih tjelesnih, osjetljivih ili mentalnih sposobnosti ili nedostatnog iskustva i znanja, osim ako ih nadzire osoba odgovorna za njihovu sigurnost ili ako ih je uputila u način upotrebe proizvoda.
- Sastavljanje i rastavljanje proizvoda smiju obavljati samo odrasle osobe.
- Pumpu je potrebno napajati putem zaštitnog uređaja diferencijalne struje (FID sklopka) nazivne diferencijalne struje do 30 mA.
- Prije uklanjanja, čišćenja, servisiranja i podešavanja ovog proizvoda, proizvod uvijek isključite iz električne utičnice.
- Nemojte zakopavati električni kabel. Kabel postavite na mjesto na kojem ga neće oštetiti kosilice za travnjak, škare za živicu i druga oprema.
- Ako je strujni kabel oštećen, mora ga zamijeniti proizvođač, ovlašteni serviser proizvođača ili slično kvalificirane osobe kako bi se izbjegla opasnost.
- Radi smanjenja opasnosti od strujnog udara, nemojte upotrebljavati produžne kabele, uklopne satove, utične adaptore ili utikače pretvarača za priključivanje jedinice na strujno napajanje; osigurajte propisno lociranu utičnicu.
- Nemojte pokušavati uključivati ili isključivati ovaj proizvod dok stojite u vodi ili kada su vam ruke mokre.
- Ovaj proizvod držite na udaljenosti većoj od 2 m od bazena.
- Utikač ovog proizvoda držite na udaljenosti većoj od 3,5 m od bazena.
- Ovaj proizvod pozicionirajte podalje od bazena tako da spriječite da se djeca popnu na njega i pristupe bazenu.
- Ovaj proizvod predviđen je samo za uporabu s bazenima koji se mogu skladištiti. Proizvod nemojte upotrebljavati s trajno postavljenim bazenima. Bazen koji se može skladištiti konstruiran je tako da se može lako rastaviti za skladištenje i ponovno sastaviti u izvorni oblik.
- Uređaj je predviđen samo za uporabu u kućanstvu.
- Ovaj proizvod predviđen je samo za uporabu u svrhe opisane u ovom priručniku!
- Sve informacije o postavljanju, čišćenju i održavanju potražite u odjeljcima u nastavku ovih uputa za uporabu.
- Radi izbjegavanja opasnosti uslijed nenamjernog resetiranja ograničivača temperature, uređaj se ne smije napajati putem vanjskog uklopnog uređaja poput uklopnog sata niti smije biti priključen u strujni krug koji se redovito uključuje i isključuje putem uređaja.

ZANEMARIVANJE OVIH UPOZORENJA MOŽE REZULTIRATI MATERIJALNOM ŠTETOM, STRUJNIM UDAROM, ZAPLITANJEM ILI DRUGIM TEŠKIM OZLJEDAMA ILI SMRČU.

Ova upozorenja, upute i sigurnosni propisi za proizvod odnose se na neke uobičajene rizike povezane s uređajima za rekreaciju u vodi i ne obuhvaćaju rizike i opasnosti u svim slučajevima. Kada uživate u bilo kojoj aktivnosti na vodi, koristite se zdravim razumom i dobrom procjenom.

Samo za prenosive nadzemne bazene

REFERENCE DIJELOVA

Prije sastavljanja proizvoda odvojite nekoliko minuta vremena, provjerite sadržaj isporuke i upoznajte se sa svim dijelovima.

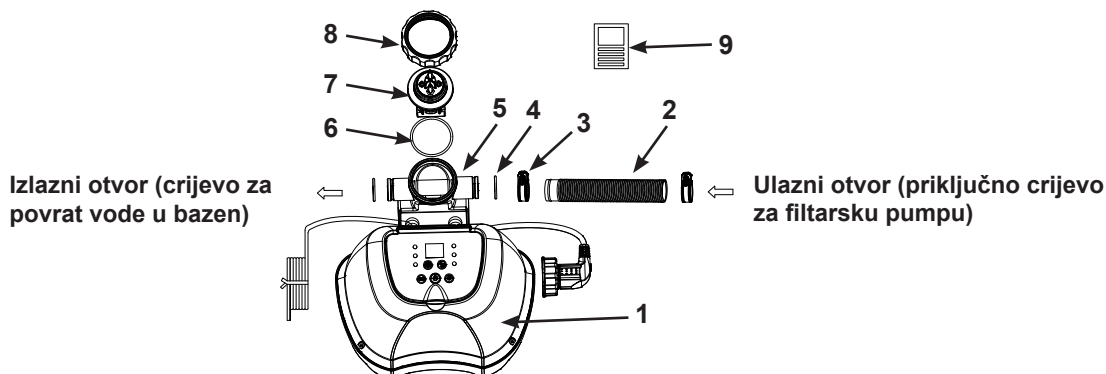

NAPOMENA: Crteži su samo ilustrativni. Stvarni proizvod može se razlikovati. Umanjeni prikaz. Nisu potrebni alati za sastavljanje.

REF. BR.	OPIS	KOL.	BR. ZAMJENSKOG DIJELA
1	UPRAVLJAČKA JEDINICA	1	12944
2	PRIKLJUČNO CRIJEVO	1	11873
3	CRIJEVNA OBUJMICA	2	11489
4	O-PRSTEN KUĆIŠTA ČLANKA	2	12947
5	KUĆIŠTE ČLANKA	1	12945A
6	O-PRSTEN TITANSKE ELEKTRODE	1	11585
7	TITANSKA ELEKTRODA	1	12946
8	MATICA ELEKTROLITSKOG ČLANKA	1	11582
9	TESTNE TRAKE	1	19635

Pri naručivanju dijelova navedite broj modela i brojeve dijela.

SPECIFIKACIJE PROIZVODA

Broj certificiranog modela:	CS3220
Snaga:	30 W
Idealna razina soli:	3000 ppm (dijelova na milijun)
Maksimalna proizvodnja klor/sat:	4 grama/sat
Minimalna i maksimalna brzina protoka filtarske pump:	300 litara/sat (1136 galona/sat) / 1000 litara/sat (3785 galona/sat)
Ograničeno jamstvo:	pogledajte odjeljak „Ograničeno jamstvo“
Za bazene i filtarske pumpe s pričvrsnim elementima crijevnih priključaka 1-1/4" (32 mm).	

UPUTE ZA POSTAVLJANJE

VAŽNO!

- Za pogon vode i propisan rad, sustav za slanu vodu zahtijeva zasebnu filtarsku pumpu [1.136 ~ 3.785 l/h (300 ~ 1.000 gal/h)].
- Sustav za slanu vodu potrebno je postaviti kao posljednji dio opreme za bazen na vod za povrat vode u bazen kako je prikazano u nastavku. Ovaj položaj produljuje radni vijek titanskih pločica.
- Iz vode u bazenu najprije uklonite velike nečistoće i čestice kao što su lišće, pijesak, kukci ibube.

1. Sastavite nadzemni bazen i pripadajuću pumpu u skladu s uputama za postavljanje.
2. Sustav za slanu vodu i pripadajući pribor izvadite iz pakiranja.
3. Sustav za slanu vodu postavite u liniji iza filtarske pumpe.
4. Priključite priključno crijevo (2) na ulazni otvor sustava za slanu vodu crijevnom obujmicom (3).
5. Ako je bazen prazan, pređite odmah na korak 6. Ako je nadzemni bazen napunjen vodom, odvijte rešetke sita s priključaka sita i umetnite crne čepove u obliku šešira u priključke prije postavljanja sustava za slanu vodu bazena.
6. Crijevo za povrat vode skinite s priključka filtarske pumpe i priključite ga na izlazni otvor sustava za slanu vodu.
7. Priključite priključno crijevo (2) na izlazni priključak filtarske pumpe crijevnom obujmicom (3) i čvrsto je pritegnite.
8. Skinite crne čepove u obliku šešira koji sprečavaju istjecanje vode iz bazena. Sada vratite rešetke sita na priključke sita.

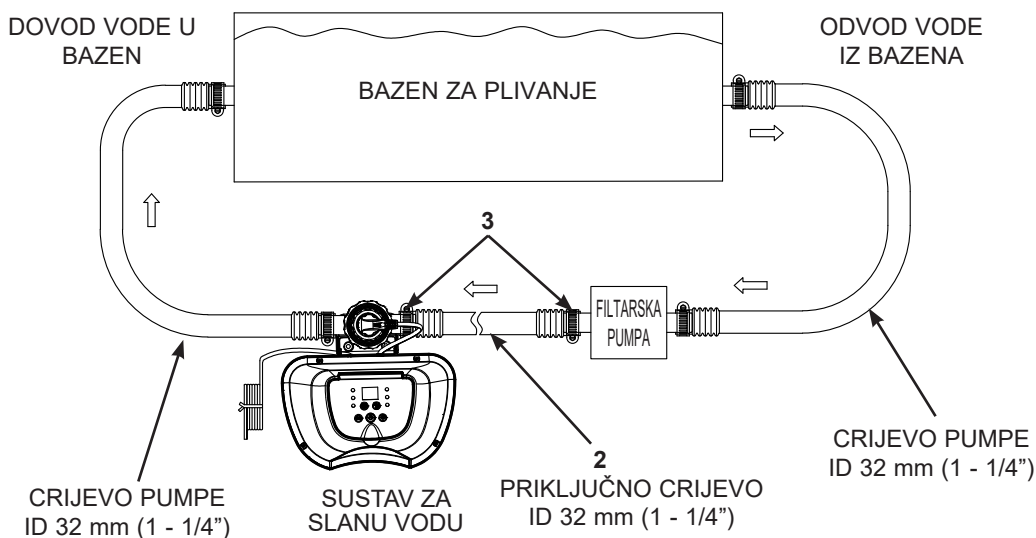

KOLIČINA SOLI I VODE U BAZENU

• Koju vrstu soli upotrebljavati:

Radi zaštite opreme u bazenima za plivanje mora se upotrebljavati posebna sol. Pri kupnji soli, provjerite da je sol sukladna standardu EN16401 za kemijska sredstva koja se upotrebljavaju u bazenima za plivanje. Obratite se lokalnoj trgovini bazenima ili se obratite proizvođaču soli ako trebate pomoć pri provjeri ispravnosti soli koju imate. **Nemojte upotrebljavati jodiranu sol, sol koja sadrži sredstvo protiv zgrudnjavanja (E535) ili žutu sol (žuti natrijev ferocijanid).**

Pri odabiru soli za bazen za upotrebu u EU, zapamtite da European Chemicals Agency (ECHA - europska agencija za kemijske tvari) propisuje upotrebu soli (natrijev klorid) od registriranih/ovlaštenih proizvođača koji su navedeni na popisu u ECHA članku 95 u skladu s propisom od biocidnim proizvodima (BPR, propis (EU) 528/2012). Više informacija potražite na web stranici ECHA na <https://echa.europa.eu/information-on-chemicals/active-substance-suppliers>.

Uporaba samo natrijevog klorida

Upotrebljavajte samo natrijev klorid (NaCl) čistoće najmanje 99,4%. Prihvatljiva je i uporaba granulirane soli za kondicioniranje vode (komprimirani oblici evaporirane soli), međutim otapanje takve soli trajat će dulje vrijeme. Sol se dodaje u vodu u bazenu, elektrolitski članak upotrebljava je za proizvodnju klora. Čistija sol rezultira boljim radnim učinkom elektrolitskog članka.

• Optimalne razine soli

Idealna razina soli za vodu u bazenu je između 2.500 - 3.500 ppm (dijelova na milijun). Optimalna razina je 3.000 ppm.

Preniska razina soli smanjit će učinkovitost sustava za slanu vodu i rezultirati niskom proizvodnjom klora. Visoka razina soli može stvoriti slani okus vode bazena (što se može dogoditi ako je razina soli iznad 3.500 - 4.000 ppm). Previsoka razina soli može rezultirati oštećenjem strujnog napajanja i prouzročiti koroziju metalnih pričvrstnih elemenata i pribora za bazen. Na stranici s tablicom količina soli u ovom priručniku prikazano je pravilno doziranje potrebne količine soli.

• Dodavanje soli

1. Za pokretanje kruženja vode uključite filtarsku pumpu.
2. Sustav za slanu vodu držite isključenim.
3. Odredite količinu soli za dodavanje (pogledajte „Tablicu s količinom soli“).
4. Ravnomjerno rasporedite odgovarajuću količinu soli po unutarnjem obodu bazena.
5. Vodite računa da se ne začepi filter. Nemojte dodavati sol kroz sito.
6. Prođite četkom po dnu bazena kako biste ubrzali proces otapanja. Nemojte dopustiti da se sol nakuplja na dnu bazena. Za temeljito otapanje soli neka filtarska pumpa radi kontinuirano 24 sata.
7. Nakon 24 sata i ako je sva sol otopljena, uključite sustav za slanu vodu i pritisnite  gumb. Zatreperit će oznaka "00", a vi podesite sustav za slanu vodu bazena na željeno vrijeme rada (pogledajte odjeljak „Tablica s vremenom rada“).

• Uklanjanje soli

Ako je dodano previše soli, jedinica će se zvučno oglasiti i prikazat će se "oznaka 92" (pogledajte odjeljak „Šifre alarma“). Trebate smanjiti koncentraciju soli. Jedini način da to učinite je da dijelom ispustite vodu iz bazena i da bazen dopunite svježom vodom. Ispustite i dopunite otprilike 20% vode bazena tako da „oznaka 92“ nestane.

• Izračun zapremine bazena

Vrste bazena	Galoni (dimenzije bazena u stopama)	Kubični metri (dimenzije bazena u metrima)
Pravokutni oblik	Duljina x širina x prosječna dubina x 7,5	Duljina x širina x prosječna dubina
Okrugli oblik	Duljina x širina x prosječna dubina x 5,9	Duljina x širina x prosječna dubina x 0,79
Ovalni oblik	Duljina x širina x prosječna dubina x 6,0	Duljina x širina x prosječna dubina x 0,80

TABLICA S KOLIČINAMA SOLI ZA INTEX BAZENE

U ovoj tablici navedene su količine soli potrebne za postizanje i održavanje optimalne razine soli od 3.000 ppm.

Dimenzije bazena		Količina vode (izračunata s 90% za bazen s okvirom i 80% za Easy Set i ovalni bazen)		Količina soli potrebna za pokretanje 3.0 gal/l (3.000 ppm)		Količina soli potrebna u slučaju detekcije niske razine soli (ŠIFRA "91")	
		(gal)	(l)	(lb)	(kg)	(lb)	(kg)
INTEX NADZEMNI BAZENI (AGP)							
EASY SET® BASIN	244cmx61cm (8'x24")	513	1942	13	6	5	2
	244cmx76cm (8'x30")	639	2419	16	7	5	2
	305cmx61cm (10'x24")	813	3077	20	9	7	3
	305cmx76cm (10'x30")	1018	3853	25	12	9	4
	366cmx76cm (12'x30")	1485	5621	37	17	13	6
	396cmx84cm (13'x33")	1926	7290	48	22	17	8
	457cmx84cm (15'x33")	2587	9792	65	29	21	10
	457cmx107cm (15'x42")	3284	12430	82	37	27	12
457cmx122cm (15'x48")	3736	14141	94	42	31	14	
BAZEN S METALNIM OKVIROM	244cmx51cm (8'x20")	483	1828	13	6	5	2
	305cmx76cm (10'x30")	1185	4485	30	13	9	4
	366cmx76cm (12'x30")	1718	6503	43	20	15	7
	457cmx122cm (15'x48")	4440	16805	111	50	37	17
BAZEN U OBLIKU PRIZME	305cmx76cm (10'x30")	1185	4485	30	13	10	5
	366cmx76cm (12'x30")	1718	6503	43	20	15	7
	366cmx99cm (12'x39")	2270	8592	57	26	19	9
	427cmx107cm (14'x42")	3357	12706	84	38	28	13
	457cmx107cm (15'x42")	3861	14614	97	44	32	15
457cmx122cm (15'x48")	4440	16805	111	50	37	17	
FRAME™ PRAVOKUTNI BAZEN	300cmx175cmx80cm (9'10"x5'9"x31½")	935	3539	23	11	7	3
	400cmx200cmx100cm (13'1½"x6'6¾"x39½")	1806	6836	45	21	15	7
	400cmx200cmx122cm (13'1½"x6'6¾"x48")	2224	8418	56	25	17	8
	488cmx244cmx107cm (16'x8'x42")	2873	10874	72	33	24	11
MALI PRAVOKUTNI BAZEN S OKVIROM	220cmx150cmx60cm (7'2½"x4'11"x23½")	439	1662	11	5	3	1
	260cmx160cmx65cm (8'6½"x5'3"x25½")	603	2282	16	7	5	2
	300cmx200cmx75cm (9'10"x6'6¾"x29½")	1013	3834	25	12	9	4
	450cmx220cmx84cm (14'9¼"x7'2½"x33")	1883	7127	48	22	17	8

TABLICA S KOLIČINAMA CIJANURIČNE KISELINE ZA INTEX BAZENE

Cijanurična kiselina je kemikalija koja smanjuje gubitak klora u vodi uslijed ultraljubičastih zraka. Za održavanje vode u bazenu bistrom i čistom i maksimiziranje radnog učinka uređaja, u bazen dodajte cijanuričnu kiselinu. Preporuka je da se razina cijanurične kiseline održava na otprilike 0,35% količine soli, odnosno 45 kg (100 lb) soli x 0,35% = 0,16 kg (0,35 lb) cijanurične kiseline. Ako je voda u bazenu prljava, nečista ili mutna, NEMOJTE dodavati stabilizator klora (cijanuričnu kiselinu) jer time će se usporiti vrijeme sanitacije uređaja. U ovim okolnostima potrebno je UBRZATI protok vode u bazenu, vidjeti korake za ciklus UBRZAVANJA. Nakon što voda u bazenu postane ponovno bistra i čista, možete dodati cijanuričnu kiselinu.

Dimenzije bazena		Količina vode (izračunata s 90% za bazen s okvirom i 80% za Easy Set i ovalni bazen)		Količina cijanurične kiseline potrebne za pokretanje 0.01 g/l (10 ppm)	
		(gal)	(l)	(oz)	(g)
INTEX NADZEMNI BAZENI (AGP)					
EASY SET® BASIN	244cmx61cm (8'x24")	513	1942	0.7	19
	244cmx76cm (8'x30")	639	2419	0.9	25
	305cmx61cm (10'x24")	813	3077	1.1	31
	305cmx76cm (10'x30")	1018	3853	1.4	39
	366cmx76cm (12'x30")	1485	5621	2.0	56
	396cmx84cm (13'x33")	1926	7290	2.6	73
	457cmx84cm (15'x33")	2587	9792	3.5	98
	457cmx107cm (15'x42")	3284	12430	4.4	124
457cmx122cm (15'x48")	3736	14141	5.0	141	
BAZEN S METALNIM OKVIROM	244cmx51cm (8'x20")	483	1828	0.7	19.0
	305cmx76cm (10'x30")	1185	4485	1.6	45
	366cmx76cm (12'x30")	1718	6503	2.3	65
	457cmx122cm (15'x48")	4440	16805	5.9	168
BAZEN U OBLIKU PRIZME	305cmx76cm (10'x30")	1185	4485	1.6	45
	366cmx76cm (12'x30")	1718	6503	2.3	65
	366cmx99cm (12'x39")	2270	8592	3.0	86
	427cmx107cm (14'x42")	3357	12706	4.5	127
	457cmx107cm (15'x42")	3861	14614	5.2	146
	457cmx122cm (15'x48")	4440	16805	5.9	168
FRAME™ PRAVOKUTNI BAZEN	300cmx175cmx80cm (9'10"x5'9"x31½")	935	3539	1.3	35
	400cmx200cmx100cm (13'1½"x6'6¾"x39½")	1806	6836	2.4	68
	400cmx200cmx122cm (13'1½"x6'6¾"x48")	2224	8418	2.9	84
	488cmx244cmx107cm (16'x8'x42")	2873	10874	3.8	109
MALI PRAVOKUTNI BAZEN S OKVIROM	220cmx150cmx60cm (7'2½"x4'11"x23½")	439	1662	0.6	17
	260cmx160cmx65cm (8'6½"x5'3"x25½")	603	2282	0.8	23
	300cmx200cmx75cm (9'10"x6'6¾"x29½")	1013	3834	1.4	39
	450cmx220cmx84cm (14'9¼"x7'2½"x33")	1883	7127	2.5	71

TABLICA S VREMENOM RADA INTEX BAZENA (S CIJANURIČNOM KISELINOM)

Dimenzije bazena		Količina vode (izračunata s 90% za bazen s okvirom i 80% za Easy Set i ovalni bazen)		Vrijeme rada (sati) pri različitim okolnim temperaturama/ temperaturama zraka			Rad Intex filterarske pumpe Vrijeme (sati)
		(gal)	(l)	10 - 19°C (50 - 66°F)	20 - 28°C (68 - 82°F)	29 - 36°C (84 - 97°F)	
INTEX NADZEMNI BAZENI (AGP)							
EASY SET® BASIN	244cmx61cm (8'x24")	513	1942	1	1	1	2
	244cmx76cm (8'x30")	639	2419	1	1	1	2
	305cmx61cm (10'x24")	813	3077	1	2	2	3
	305cmx76cm (10'x30")	1018	3853	2	2	2	3
	366cmx76cm (12'x30")	1485	5621	3	3	3	4
	396cmx84cm (13'x33")	1926	7290	3	4	4	5
	457cmx84cm (15'x33")	2587	9792	5	5	5	6
	457cmx107cm (15'x42")	3284	12430	6	6	7	8
457cmx122cm (15'x48")	3736	14141	7	7	7	8	
BAZEN S METALNIM OKVIROM	244cmx51cm (8'x20")	483	1828	1	1	1	2
	305cmx76cm (10'x30")	1185	4485	2	2	2	3
	366cmx76cm (12'x30")	1718	6503	3	3	4	5
	457cmx122cm (15'x48")	4440	16805	8	8	8	9
BAZEN U OBLIKU PRIZME	305cmx76cm (10'x30")	1185	4485	2	2	2	3
	366cmx76cm (12'x30")	1718	6503	3	3	4	5
	366cmx99cm (12'x39")	2270	8592	4	4	5	6
	427cmx107cm (14'x42")	3357	12706	6	6	7	8
	457cmx107cm (15'x42")	3861	14614	7	7	8	9
457cmx122cm (15'x48")	4440	16805	8	8	8	9	
FRAME™ PRAVOKUTNI BAZEN	300cmx175cmx80cm (9'10"x5'9"x31½")	935	3539	1	2	2	3
	400cmx200cmx100cm (13'1½"x6'6¾"x39½")	1806	6836	3	3	4	5
	400cmx200cmx122cm (13'1½"x6'6¾"x48")	2224	8418	4	4	5	6
	488cmx244cmx107cm (16'x8'x42")	2873	10874	5	5	6	7
MALI PRAVOKUTNI BAZEN S OKVIROM	220cmx150cmx60cm (7'2⅝"x4'11"x23⅝")	439	1662	1	1	1	2
	260cmx160cmx65cm (8'6½"x5'3"x25⅝")	603	2282	1	1	1	2
	300cmx200cmx75cm (9'10"x6'6¾"x29½")	1013	3834	2	2	2	3
	450cmx220cmx84cm (14'9¼"x7'2⅝"x33")	1883	7127	4	4	4	5

VAŽNO!

Vrijeme rada filterarske pumpe treba biti 1 sat vremena dulje od potrebnog vremena rada sustava za slanu vodu.

NAPOMENA: Ako Intex filterarska pumpa ima uklopni sat na GFCI, maksimalno vrijeme rada je 10 sati. Uklopni sat će možda biti potrebno ručno resetirati kako bi se produljilo vrijeme rada.

FORMULA ZA IZRAČUN KOLIČINE SOLI ZA SVE BAZENE

Količina soli potrebna za pokretanje (lb)	Količina soli potrebna za pokretanje (kg)	Količina soli potrebna u slučaju detekcije niske razine soli (lb)	Količina soli potrebna u slučaju detekcije niske razine soli (kg)
količina vode (gal) x 0,025	količina vode (l) x 0,003	količina vode (gal) x 0,0067	količina vode (l) x 0,0008

TABLICA S KOLIČINAMA SOLI ZA UOBIČAJENE BAZENE DRUGIH PROIZVOĐAČA

Količina vode		Količina soli potrebna		Slučaju detekcije niske razine soli (ŠIFRA "91")	
(gal)	(l)	(lb)	(kg)	(lb)	(kg)
1000	3785	25	11	8	4
1500	5678	38	17	13	6
2000	7570	50	23	17	8
2500	9463	63	28	21	9
3000	11355	75	34	25	11
3500	13248	88	40	29	13
4000	15140	100	45	33	15
4500	17033	113	51	38	17

TABLICA S KOLIČINAMA CIJANURIČNE KISELINE ZA UOBIČAJENE BAZENE DRUGIH PROIZVOĐAČA

Količina vode		Količina cijanurične kiseline potrebna za pokretanje 0,01 g/l (10 ppm)	
(gal)	(l)	(oz)	(g)
1000	3785	1.3	38
1500	5678	2.0	57
2000	7570	2.7	76
2500	9463	3.4	95
3000	11355	4.0	114
3500	13248	4.7	133
4000	15140	5.4	151
4500	17033	6.0	170

TABLICA S VREMENOM RADA ZA UOBIČAJENE BAZENE DRUGIH PROIZVOĐAČA (SA CIJANURIČNOM KISELINOM)

Količina vode		Vrijeme rada (sati) pri različitim okolnim temperaturama/temperaturama zraka			Preporučeno vrijeme rada filterne pumpe Vrijeme (sati)
(gal)	(l)	10 - 19°C (50 - 66°F)	20 - 28°C (68 - 82°F)	29 - 36°C (84 - 97°F)	
1000	3785	2	2	2	3
1500	5678	3	3	3	4
2000	7570	4	4	4	5
2500	9463	5	5	5	6
3000	11355	5	6	6	7
3500	13248	6	7	7	8
4000	15140	7	8	8	9
4500	17033	8	8	8	9

UPUTE ZA RAD



1. Uključite filtarsku pumpu.

2. Pokretanje uređaja:

Utaknite strujni kabel u električnu utičnicu i provjerite zaštitni uređaj diferencijalne struje (FID sklopka). Pritisnite  gumb. Na LED zaslonu elektroničke upravljačke jedinice pojavljuje se trepereća oznaka "00" kao znak da je jedinica spremna za programiranje.



3. Podešavanje sati rada za sustav za slanu vodu:

Kada zatreperi oznaka "00", pritisnite  gumbza podešavanje željenih sati rada. Potrebne sate rada za sve veličine bazena potražite u odjeljku „Tablica s vremenima rada“. Pritiskom na  gumbvrijeme se povećava s 01 na maksimalno 12 sati. Ako ste odabrali previše sati,  gumb držite pritisnutimi ponovite postupak. Ugrađeni uklopni sat sada će

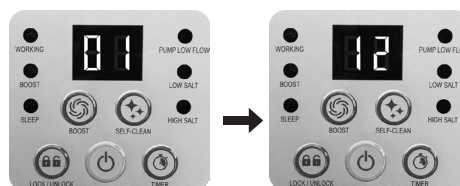

(od 1 do maksimalno 12 sati po ciklusu)

aktivirati sustav za slanu vodu u isto vrijeme svaki dan za podešeni broj sati.

NAPOMENA! Sustav za slanu vodu neće raditi ako filtarska puma ne radi. Vodite računa da filtarsku pumpu programirate (ili da je ručno pokrenete) tako da počne raditi 5 minuta prije pokretanja sustava za slanu vodu i da završi s radom 15 minuta nakon završetka rada sustava za slanu vodu.

4. Blokada upravljačkih tipki:

Kada se prikažu željene vrijednosti sati, pritisnite  gumb. Za nekoliko sekundi na upravljačkoj ploči zasvijetlit će zeleni indikator rada "WORKING" kako bi ukazao da je sustav za slanu vodu započeo s proizvodnjom klora. Na LED zaslonu prikazat će se preostali sati generatora klora do završetka postupka. Blokiranjem upravljačkih gumba u ovoj postavci spriječit će se neovlašteno mijenjanje radnog ciklusa.





NAPOMENA! Ako zaboravite blokirati upravljačke tipke, sustav će ih automatski blokirati i započeti s radom za 10 sekundi.

5. Ponovno podešavanje vremena rada prema potrebi:

Sati rada mogu se prema potrebi ponovno podesiti. Pritisnite  gumb i zatreperit će trenutačno programirano vrijeme. Ponovite korake 3 i 4.







6. Način rada pripravnosti/uštede energije:

- Po završetku ciklusa, na upravljačkoj ploči zasvijetlit će zeleni indikator mirovanja "SLEEP", a na LED zaslonu zatreperit će oznaka "93". Sustav je sada u načinu rada pripravnosti. Nakon izvjesnog vremena sustav se isključuje i prelazi u način rada uštede energije. Sustav će se ponovno automatski uključiti za 24 sata i započeti svakodnevni ciklus proizvodnje klora.
- Dok se sustav nalazi u načinu rada uštede energije, svijetli indikator mirovanja "SLEEP". Međutim, LED zaslon isključuje se nakon 5 minuta. Za prikaz posljednje oznake na LED zaslonu pritisnite bilo koji gumb ( ili ).



UPUTE ZA RAD (nastavak)



Podešavanje sati rada za UBRZANI način rada:

1. Za deblokadu tipkovnice pritisnite  gumb. Kada LED indikator zatreperi, pritisnite  gumb za podešavanje željenih sati rada. Postoje ukupno 4 postavke: 36 sati, 48 sati, 60 sati i 00 (ISKLJUČENO). Za ponavljanje ciklusa držite pritisnutim  gumb.
2. Kada se prikažu željene vrijednosti sati, pritisnite  gumb za blokadu upravljačkih tipki. Svjetlosni indikator BOOST zasvijetlit će kada se postupak aktivira. Sustav sada započinje s većom proizvodnjom klora za čišćenje. Po završetku ubrzanog postupka, sustav se automatski prebacuje u uobičajen način rada. Na LED zaslonu najprije će se prikazati preostali sati UBRZANOG načina rada do završetka, a zatim preostali programirani sati sustava za slanu vodu.
NAPOMENA! Ako zaboravite blokirati upravljačke tipke, sustav će ih automatski blokirati i započeti s radom za 10 sekundi. Tijekom brzog načina rada BOOST povremeno provjeravajte razinu slobodnog klora koja ne smije prelaziti preporučenu razinu od 3,0 dijela na milijun (ppm). Bazen nemojte upotrebljavati ako razina slobodnog klora prekorači vrijednost od 5,0 ppm.
3. Za otkazivanje ubrzanog ciklusa, pritisnite  gumb za deblokadu tipkovnice, a zatim pritisnite  gumb i resetirajte sate na "00".



Postavljanje vremena ciklusa samočišćenja elektroda:

Zadano vrijeme ciklusa samočišćenja je 14 sati. Podešavanje vremena ciklusa samočišćenja elektroda:

1. Za deblokadu tipkovnice pritisnite gumb . LED zaslon će treperiti. Ovisno o razini kalcijeve tvrdoće vode u bazenu, pritisnite gumb  za odabir vremena ciklusa samočišćenja kako je prikazano u nastavku. Postoje ukupno 3 postavke: 14 sati, 10 sati i 06 sati.



Kalcijeva tvrdoća	Vrijeme ciklusa
0 - 150 ppm	Reverzni polaritet svakih 14 sati
150 - 250 ppm	Reverzni polaritet svakih 10 sati
250 - 350 ppm	Reverzni polaritet svakih 06 sati

- NAPOMENA!** Životni vijek članka razlikuje se ovisno o stanju vode, uporabi bazena i vremenu rada uređaja. Za maksimiziranje životnog vijeka elektrolitskog članka ako je razina kalcijeve tvrdoće do 150 ppm, odaberite vrijeme ciklusa od 14 sati. Rutinom ručnog čišćenja i održavanjem produljit ćete životni vijek elektrolitskog članka.
2. Kada se prikažu željeni sati samočišćenja, pritisnite gumb  za blokadu upravljačkih tipki tipkovnice i LED zaslon vratit će se u normalno vrijeme rada. Sustav će promijeniti polaritet elektrode (7) svaki put u skladu s odabranim satima.
NAPOMENA! Ako zaboravite blokirati upravljačke tipke, sustav će ih automatski blokirati i započeti s radom za 10 sekundi.

TABLICA S OZNAKAMA LED PRIKAZA

LED prikaz	Definicije
00	Način rada pripravnosti (pokretanje)
01	Minimalni broj sati rada (preostao 1 sat)
02	Broj sati rada (preostala 2 sata)
03	Broj sati rada (preostala 3 sata)
04	Broj sati rada (preostala 4 sata)
05	Broj sati rada (preostala 5 sata)
06	Broj sati rada (preostala 6 sata)
07	Broj sati rada (preostala 7 sata)
08	Broj sati rada (preostala 8 sata)
09	Broj sati rada (preostala 9 sata)
10	Broj sati rada (preostala 10 sata)
11	Broj sati rada (preostala 11 sata)
12	Maksimalni broj sati rada (preostalo 12 sati)
36	Ubrzani način rada (preostalo 36 sati)
48	Ubrzani način rada (preostalo 48 sati)
60	Ubrzani način rada (preostalo 60 sati)
90	Oznaka alarma (niska razina protoka pumpe/nema protoka)
91	Oznaka alarma (niska razina soli)
92	Oznaka alarma (visoka razina soli)
93	Način rada pripravnosti (radni proces završen)
„PRAZNO“	Nema napajanja ili „Način rada uštede energije“ čeka za pokretanje sljedećeg ciklusa sustava za slanu vodu.

VAŽNO!

Kada se prikaže oznaka alarma "90", uvjerite se da je uklopni sat filtarske pumpe podešen na jedan (1) sat dulje od sustava za slanu vodu. Ako filtarska pumpa nema ugrađeni uklopni sat, filtarsku pumpu potrebno je svaki dan uključiti/isključiti ručno.

STACIONARNO POSTAVLJANJE SUSTAVA ZA SLANU VODU

Neke zemlje, posebno u Europskoj uniji, zahtijevaju pričvršćivanje proizvoda na tlo ili postolje u stalnom uspravnom položaju. Informacije o postojanju propisa o filtarskim pumpama za nadzemne bazene u vašem području zatražite od lokalnih nadležnih službi. Ako odnosi propisi postoje, proizvod možete postaviti na platformu pomoću dvaju provrta koji se nalaze u postolju. Pogledajte crtež u nastavku.

Proizvod se može montirati na cementno postolje ili na drvenu platformu kako bi se spriječilo nehotično prevrtanje. Cjelokupni sklop mora težiti više od 18 kg.

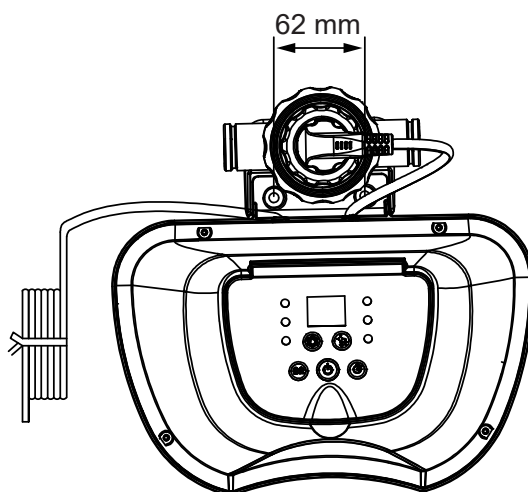

1. Promjer montažni provrta je 6,4 mm, a međusobna udaljenost 62 mm.
2. Upotrijebite dva matična vijka i sigurnosne matice maksimalnog promjera 6,4 mm.

ODRŽAVANJE

VAŽNO!

Prije čišćenja sustava isključite strujni kabel iz strujnog napajanja. U otvor sita umetnite crne čepove u obliku šešira kako biste spriječili prolijevanje vode. Po završetku svih radova održavanja, potrebno je ponovno priključiti strujni kabel i ukloniti čepove.

Čišćenje titanske elektrode

Titanska elektroda ima funkciju samočišćenja ugrađenu u sustav programiranja elektroničkog upravljanja. Ova radnja samočišćenja u većini slučajeva održat će optimalan učinak rada elektrode. Ako je voda bazena tvrda (visok sadržaj minerala), elektroda može zahtijevati periodično ručno čišćenje. Radi održavanja maksimalnog radnog učinka, preporučujemo da titansku elektrodu (7) jedanput mjesečno otvorite i vizualno pregledate.

Sljedeći koraci sadrže upute za način čišćenja članka.

Pregled i čišćenje:

1. Isključite uređaj i isključite strujni kabel iz električne utičnice.
2. Kako biste spriječili istjecanje vode iz bazena, odvijte rešetke sita s priključaka sita i u priključke sita umetnite čepove u obliku šešira.
3. Odspojite 2 crijeva od sustava za slanu vodu (vidjeti crteže 1 - 3).
4. Odvijte prsten utikača titanske elektrode i odspojite utikač od titanske elektrode (7) (vidjeti crtež 4).
5. Odvijte maticu članka, izvadite titansku elektrodu iz kućišta članka (vidjeti crtež 5).
6. Stavite titansku elektrodu u spremnik i u spremnik ulijte kuhinjski ocat tako da se titanska elektroda uroni. Titansku elektrodu držite natopljenu 1 sat, a zatim je isperite visokotlačnim vrtnim crijevom (vidjeti crtež 6).
7. Za ponovno priključivanje elektrolitskog članka provedite korake 3, 4, 5 i 6 obrnutim redoslijedom.

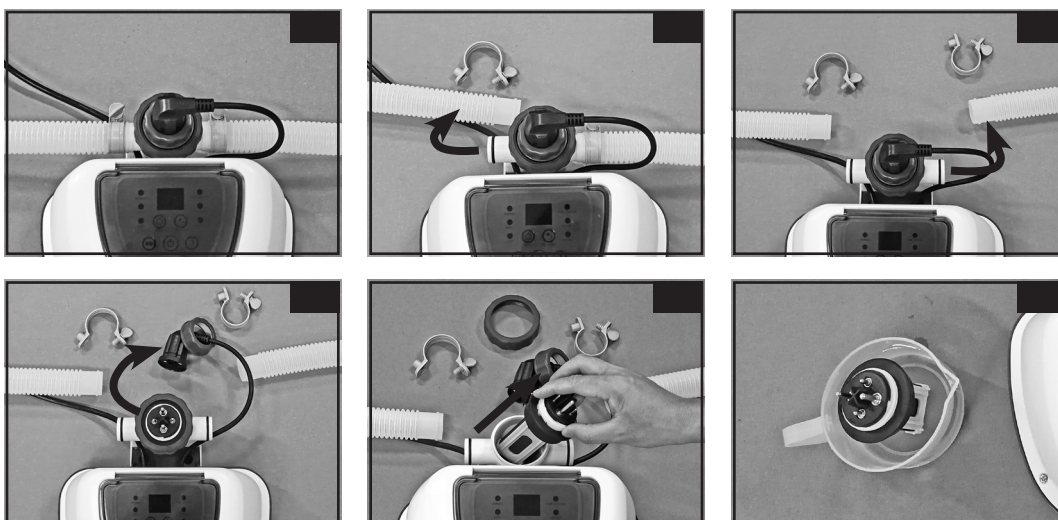

ODRŽAVANJE (nastavak)

INTEX® TESTNE TRAKE (ISPORUČENES)

Testne trake mogu se upotrebljavati za istodobno testiranje razina "slobodnog klora", "pH-vrijednosti", "kalcijeve tvrdoće" i "ukupne lužnatosti". Preporučujemo da se testiranje kemije vode obavlja jedanput tjedno i da se koncentracija klora održava na vrijednosti 1,0 - 3,0 ppm.

Smjernice i uporaba

1. Uronite cijelu traku u vodu i odmah je izvadite.
2. Držite traku ravno 15 sekundi. S trake nemojte uklanjati višak vode.
3. Sada polje trake usporedite s dijagramom boja na naljepnici pakiranja. Ako je potrebno, podesite razinu kemije u vodi u bazenu. Pri testiranju razine kemije vode, vrlo je važno koristiti se propisnom tehnikom. Pozorno pročitajte i pratite pisane upute za uporabu trake.

SKLADIŠTENJE NA DULJI PERIOD

1. Isključite strujni kabel iz strujne utičnice.
2. Nakon potpunog pražnjenja bazena odspojite sustav za slanu vodu od crijeva prema uputama za uporabu, ali obrnutim redoslijedom.
3. Prije skladištenja uređaj osušite na zraku. Ovo je dobro vrijeme za vizualni pregled i čišćenje elektrolitskog članka.
4. Prietaisą ir priedus laikykite sausoje vietoje, kur temperatūra nuo 32 laipsnių pagal Farenheitą (0 °C) iki 97 laipsnių pagal Farenheitą (36 °C).
5. Za skladištenje možete upotrijebiti originalnu ambalažu.

ODRŽAVANJE BAZENA I DEFINICIJE KEMIKALIJA

Preferirane vrijednosti kemije vode			
	Minimalna	Idealna vrijednost	Maksimalna
Slobodni klor	0	1.0 - 3.0 ppm	5.0 ppm
Kombinirani klor	0	0 ppm	0.2 ppm
pH-vrijednost	7.2	7.4 - 7.6	7.8
Ukupna lužnatost	40 ppm	80 ppm	120 ppm
Kalcijeva tvrdoća	50 ppm	100 - 250 ppm	350 ppm
Stabilizator (cijanurična)	10 ppm	10 - 30 ppm	30 ppm

Informacije o tretiranju vode zatražite od lokalnog dobavljača bazena za plivanje.



Slobodni klor - Je preostali klor prisutan u vodi u bazenu.
Kombinirani klor - Nastaje reakcijom slobodnog klora s ostacima amonijaka. Ako je vrijednost previsoka - oštar miris klora, nadražaj očiju.
pH-vrijednost - Vrijednost koja pokazuje koliko je otopina kisela ili bazična. Ako je vrijednost preniska - korodirani metalni dijelovi, nadražaj očiju i kože, uništavanje ukupne lužnatosti. Ako je vrijednost previsoka - stvaranje kamenca, mutna voda, kraće vrijeme rada filtra, nadražaj očiju i kože, loš učinak klora.
Ukupna lužnatost - Prikazuje stupanj otpora vode za promjenu pH-vrijednosti. Određuje brzinu i lakoću promjene pH-vrijednosti, stoga ukupnu lužnatost uvijek podesite prije podešavanja razine pH-vrijednosti. Ako je vrijednost preniska - korodirani metalni dijelovi, nadražaj očiju i kože. Niska razina lužnatosti rezultirat će nestabilnom pH-vrijednošću. Na pH-vrijednost utječu sve kemikalije dodane u vodu. Ako je vrijednost previsoka - stvaranje kamenca, mutna voda, nadražaj očiju i kože, loš učinak klora.
Kalcijeva tvrdoća - Odnosi se na količinu kalcija i magnezija otopljenih u vodi. Ako je vrijednost previsoka - nadražaj očiju i kože, teškoće pri uravnoteženju vode i loš učinak klora. Stvorit će se kamenac, što će rezultirati mutnom vodom.
Stabilizator (cijanurična kiselina) - Stabilizatori produljuju životni vijek klora u bazenima za plivanje.

- Kemikalije za bazen nemojte dodavati izravno u pročistač. Time možete oštetiti članak.
- Razina soli i sredstva za dezinfekciju iznad preporučene razine može pridonijeti koroziji opreme za bazen.
- Provjerite datum isteka kompleta za testiranje jer rezultati testa mogu biti netočni ako se komplet upotrebljava nakon tog datuma.
- Ako je zbog česte uporabe bazena potrebno povećati razinu sredstva za dezinfekciju, upotrebljavajte kemikalije na bazi triklor, TCCA ili diklor.

VODIČ ZA RJEŠAVANJE PROBLEMA

PROBLEM	UZROK	RJEŠENJE
NEDOVOLJNA KOLIČINA KLORA	<ul style="list-style-type: none"> Nedovoljno sati rada sustava za slanu vodu. Razina soli u vodi u bazenu niža je od 2.000 ppm. To je nedovoljno. Gubitak klora uslijed intenzivnog izlaganja sunčevom zračenju. Povećan broj kupača. Začepljen ili zaprljan elektrolitski članak. Izlaganje velikoj razini UV zraka. 	<ul style="list-style-type: none"> Povećajte broj dnevnih sati rada sustava za slanu vodu. Pogledajte odjeljak „Upute za uporabu“. Provjerite razinu soli kompletom za testiranje. Prema potrebi je podesite. Pogledajte odjeljak „Količine soli i vode u bazenu“. Kada se bazen ne upotrebljava i/ili kada jedinica radi, upotrebljavajte navlaku za bazen. Izvadite članak radi pregleda i prema potrebi ga očistite. Pogledajte odjeljak „Održavanje“. Prekrijte bazen navlakom za bazen 2 dana s uključenim uređajem, a zatim testirajte vodu testnim trakama. Ako je voda u bazenu čista i bistra, u vodu dodajte stabilizator, a zatim testirajte vodu s uključenim uređajem.
BIJELE PAHULJICE U VODI	<ul style="list-style-type: none"> Prevelika kalcijeva tvrdoća u vodi u bazenu. 	<ul style="list-style-type: none"> Ispustite oko 20 do 25% vode iz bazena i dodajte svježju vodu kako biste smanjili kalcijevu tvrdoću. Pregledajte ima li na elektrolitskom članku naslaga kamenca. Očistite elektrolitski članak ako je potrebno.
NEMA LED PRIKAZA	<ul style="list-style-type: none"> Nema strujnog napajanja. FID sklopka nije se resetirala. Strujni osigurač je iskočio. Ispad LED zaslona. 	<ul style="list-style-type: none"> Pronađite prekidač i uključite napajanje. Resetirajte FID sklopku. Obratite se servisnom centru proizvođača Intex.

VODIČ ZA RJEŠAVANJE PROBLEMA (nastavak)

OZNAKA NA LED ZASLO	PROBLEM	RJEŠENJE
Oznaka na LED zaslonu treperi i alarm je uključen (NAPOMENA! Prije radova čišćenja i servisiranja uvijek isključite strujno napajanje).		
	1. Filtarska puma nije priključena na sustav i/ili uključena.	<ul style="list-style-type: none"> Uvjerite se da je filtarska pumpa s ispravnom brzinom protoka pričvršćena i funkcionalna. Pogledajte "Upute za postavljanje".
	2. Vod cirkulacije je blokiran.	<ul style="list-style-type: none"> Uklonite crne čepove u obliku šešira s priključaka sita bazena. Očistite uložak filtra i članak od naslaga i prljavštine. Pogledajte odjeljak „Održavanje“. Ispustite sav zrak iz voda za cirkulaciju. Pogledajte upute za uporabu filtarske pumpe.
	3. Pogrešan smjer ulaznog i izlaznog crijeva.	<ul style="list-style-type: none"> Provjerite smjer ulaznog i izlaznog crijeva. Zamijenite crijeva ako je potrebno. Pogledajte odjeljak „Upute za postavljanje“.
	4. Kamenac na kontaktima senzora protoka u titanskoj elektrodi.	<ul style="list-style-type: none"> Očistite titansku elektrodu. Pogledajte odjeljak "Održavanje".
	5. Kabel elektrode je labav.	<ul style="list-style-type: none"> Utaknite kabel u elektrodu i čvrsto pritegnite prsten utikača.
	6. Unutarnji konflikt uklopnog sata između filtarske pumpe i sustava za slanu vodu.	<ul style="list-style-type: none"> Resetirajte oba uklopna sata na filtarskoj pumpi i sustavu za slanu vodu. Pogledajte odjeljak „Upute za rad“.
	1. Prljavština ili kamenac na titanskim pločicama.	<ul style="list-style-type: none"> Izvadite primarni elektrolitski članak radi pregleda. Očistite ga ako je potrebno. Pogledajte odjeljak „Održavanje“.
	2. Niska razina soli/nema soli.	<ul style="list-style-type: none"> Dodajte sol. Pogledajte odjeljak „Količine soli i vode u bazenu“.
	3. Kabel elektrolitskog članka je labav.	<ul style="list-style-type: none"> Uvjerite se da je kabel članka čvrsto utaknut u utičnicu kućišta članka.
	4. Mogući kvar elektrolitskog članka.	<ul style="list-style-type: none"> Obratite se servisnom centru proizvođača Intex. Zamijenite članak ako je potrebno.
	1. Visoka razina soli.	<ul style="list-style-type: none"> Dijelom ispuštite vodu iz bazena i dopunite bazen svježom vodom. Pogledajte odjeljak „Količine soli i vode u bazenu“. Obratite se servisnom centru proizvođača Intex. Obratite se servisnom centru proizvođača Intex.
	2. Temperatura vode > 35 °C.	
	3. Kvar titanske elektrode.	

VAŽNO!

Ako i dalje imate poteškoće, za pomoć se obratite našoj korisničkoj službi. Pogledajte zaseban popis „Ovlašteni servisni centri“.

OGRANIČENO JAMSTVO

Vaš Krystal Clear™ sustav za slanu vodu proizveden je uz primjenu najkvalitetnijih materijala i izrade. Svi proizvodi tvrtke Intex pregledani su i utvrđeno je da nisu neispravni prije napuštanja tvornice. Ovo ograničeno jamstvo primjenjuje se samo za Krystal Clear™ za slanu vodu i pribor naveden u nastavku.

Ovo ograničeno jamstvo je dodatak i nije zamjena za vaša zakonska prava i pravne lijekove. U mjeri u kojoj je ovo jamstvo u suprotnosti s bilo kojim od vaših zakonskih prava, ona će prevladati. Na primjer, zakoni o zaštiti potrošača u cijeloj Europskoj uniji osiguravaju zakonska jamstvena prava uz ono što pokriva ovo ograničeno jamstvo: za informacije o zakonima o zaštiti potrošača u EU, posjetite internetsku stranicu Europskog potrošačkog centra na http://ec.europa.eu/consumers/ecc/contact_en/htm.

Odredbe ovog ograničenog jamstva primjenjuju se samo za izvornog kupca i nisu prenosive. Ovo ograničeno jamstvo vrijedi za dolje navedeno razdoblje od datuma prve maloprodajne kupnje ili isporuke, ovisno o tome koji je datum stariji. Uz ovaj dokument sačuvajte originalni račun, jer će biti potreban dokaz o kupnji koji je potrebno priložiti uz jamstvene zahtjeve. Ograničeno jamstvo u suprotnom neće vrijediti.

Jamstvo za Krystal Clear™ sustav za slanu vodu – 2 godine

Jamstvo za titansku elektrodu – 2 godine

Jamstvo za crijeva i priključke – 180 dana

Ako na Krystal Clear™ sustavu za slanu vodu pronađete proizvodni nedostatak tijekom prethodno navedenog razdoblja jamstva, obratite se odgovarajućem servisnom centru tvrtke Intex navedenom u zasebnom popisu "Ovlašteni servisni centri". Ako se proizvod vrati prema uputama servisnog centra tvrtke Intex, servisni centar pregledat će proizvod i utvrditi valjanost zahtjeva. Ako je proizvod pokriven odredbama jamstva, popraviti će se ili zamijeniti istim ili sličnim proizvodom (po izboru tvrtke Intex) bez troškova.

Osim ovog jamstva i ostalih zakonskih prava u vašoj zemlji, ne podrazumijevaju se daljnja jamstva. U mjeri u kojoj je to moguće u vašoj zemlji, tvrtka Intex ni u kojem slučaju neće biti odgovorna vama ili trećoj strani za izravnu ili posljedičnu štetu nastalu uslijed uporabe Krystal Clear™ sustava za slanu vodu ili postupaka tvrtke Intex ili njezinih zastupnika i zaposlenika (uključujući i proizvodnju proizvoda). Ako vaša zemlja ne dopušta izuzeće ili ograničenje slučajnih ili posljedičnih šteta, ovo ograničenje ili izuzeće ne odnosi se na vas.

Napominjemo da se ovo ograničeno jamstvo ne odnosi na sljedeće okolnosti:

- Ako je Krystal Clear™ sustav za slanu vodu izložen nemaru, nepravilnoj uporabi ili primjeni, nesreći, nepropisnom radu, neodgovarajućem naponu ili struji u suprotnosti s uputama za uporabu, nepravilnom održavanju ili skladištenju;
- Ako je Krystal Clear™ sustav za slanu vodu oštećen uslijed okolnosti koje su izvan kontrole tvrtke Intex, uključujući, među ostalima, uobičajeno trošenje i habanje i oštećenja prouzročena izlaganjem vatri, poplavama, smrzavanju, kiši ili drugim vanjskim utjecajima okoline;
- Na dijelove i komponente koje nije prodala tvrtka Intex i/ili
- Na neovlaštene preinake, popravke ili rastavljanja Krystal Clear™ sustava za slanu vodu koje nije obavilo osoblje servisnog centra tvrtke Intex.

Ovo jamstvo ne pokriva troškove nastale uslijed izlivanja vode iz bazena, kemikalija ili oštećenja zbog vode. Ovo jamstvo ne pokriva materijalne štete ili tjelesne ozljede.

Pozorno pročitajte korisnički priručnik i pridržavajte se svih uputa koje se odnose propisan rad i održavanje Krystal Clear™ sustava za slanu vodu. Proizvod uvijek pregledajte prije uporabe. Ovo ograničeno jamstvo neće vrijediti u slučaju zanemarivanja uputa za uporabu.