

## VAŽNA SIGURNOSNA PRAVILA

Pažljivo pročitajte i pratite uputstva prije nego što počnete sastavljati i koristiti ovaj proizvod. Sačuvati za budući osvrt.

## PRAVOKUTNI ULTRA XTR™ / PRISM FRAME™ BAZENI

157-1/2" x 78-3/4" x 48" (400cm x 200cm x 122cm)

157-1/2" x 78-3/4" x 39-3/8" (400cm x 200cm x 100cm)

118-1/8" x 68-3/4" (300cm x 175cm), 15' x 9' (457cm x 274cm)

16' x 8' (488cm x 244cm), 18' x 9' (549cm x 274cm)

24' x 12' (732cm x 366cm), 32' x 16' (975cm x 488cm)

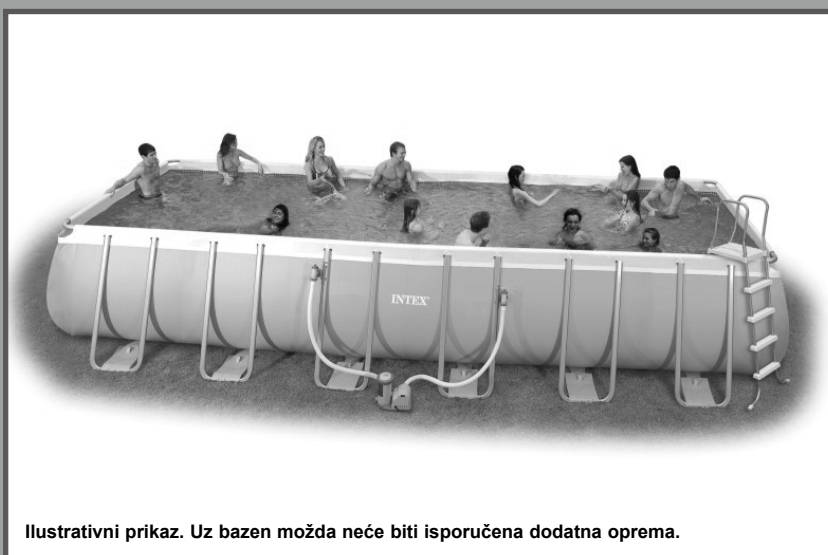

Ilustrativni prikaz. Uz bazen možda neće biti isporučena dodatna oprema.

Nemojte zaboraviti isprobati druge zanimljive Intex proizvode: bazeni, dodatna oprema za bazene, bazeni na napuhivanje i kućne igračke, zračni kreveti i čamci, koji su dostupni kod izabranih prodavača ili posjetite našu ispod danu internetsku stranicu.

Zbog politike stalnog razvoja proizvoda, tvrtka Intex zadržava pravo promjene specifikacija i izgleda, što može rezultirati u nadopunama korisničkog priručnika bez prethodne najave.

# INTEX®

©2022 Intex Marketing Ltd. - Intex Development Co. Ltd. - Intex Recreation Corp. All rights reserved/Tous droits réservés/Todos los derechos reservados/Alle Rechte vorbehalten. Printed in China/Imprimé en Chine/Impreso en China/Gedruckt in China.

®™ Trademarks used in some countries of the world under license from/®™ Marques utilisées dans certains pays sous licence de/ Marcas registradas utilizadas en algunos países del mundo bajo licencia de/Warenzeichen verwendet in einigen Ländern der Welt in Lizenz von/Intex Marketing Ltd. to/à/a/an Intex Development Co. Ltd., Hong Kong & Intex Recreation Corp., P.O. Box 1440, Long Beach, CA 90801 • Distributed in the European Union by/Distribué dans l'Union Européenne par/Distribuido en la unión Europea por/ Vertrieb in der Europäischen Union durch/Intex Trading B.V., Ettenseweg 46, 4706 PB Roosendaal - The Netherlands • Distributed in the UK by Unitex Service (UK) Limited, 21 Holborn Viaduct, London EC1A 2DY, UK.  
www.intexcorp.com

## SADRŽAJ

<b>Upozorenja / Važna sigurnosna pravila.....</b>	<b>3-4</b>
<b>Dijelovi proizvoda.....</b>	<b>5-6</b>
<b>Uputstvo za montažu.....</b>	<b>7-11</b>
<b>Održavanje bazena i kemikalije.....</b>	<b>12</b>
<b>Uklanjanje problema.....</b>	<b>12</b>
<b>Održavanje bazena &amp; pražnjenje.....</b>	<b>13</b>
<b>Pripreme za zimu.....</b>	<b>14</b>
<b>Opća sigurnosna uputstva.....</b>	<b>14</b>
<b>Ograničeno jamstvo.....</b>	<b>15</b>

### **Specijalne uvodne napomene:**

Zahvaljujemo vam na kupnji Intex bazena. Molimo vas da prije postavljanja vašeg bazena pročitate ovaj priručnik. Ove informacije pomoći će u produživanju radnog vijeka bazena i učiniti bazen sigurnijim za uživanje vaše obitelji. Za postavljanje preporuča se angažirati ekipu od 2 do 4 osobe. Dodatne osobe ubrzati će postavljanje.

Nisu potrebni alati za sastavljanje.

# VAŽNA SIGURNOSNA PRAVILA

Prije postavljanja i uporabe ovog proizvoda s razumijevanjem pročitajte i pažljivo slijedite sve upute.

## ⚠ UPOZORENJE

- **U svakom trenutku potreban je stalni i odgovarajući nadzor djece i osoba s posebnim potrebama.**
- Zatvorite sva vrata, prozore i sigurnosne pregrade kako bi spriječili neovlašteni, nehotični ili nenadzirani ulazak u bazen.
- Ugradite sigurnosnu prepreku koja će onemogućiti pristup bazenu maloj djeci i kućnim ljubimcima.
- Samo odrasli smiju sklapati i rastavljati bazen i dodatnu opremu bazena.
- Nikada nemojte skakati, roniti ili sklizati se u bazen ili bilo koju plitku vodu.
- Nepostavljanje bazena na ravnu, vodoravnu, tvrdu podlogu ili prepunjenje bazena može rezultirati u raspadu bazena i mogućnosti da osoba koja se nalazi u bazenu bude odnesena ili izbačena.
- Nemojte se naslanjati, prekoračivati ili pritiskati na napuhani prsten ili gornji rub, jer bi moglo doći do ozljeda ili prelijevanja. Nikome nemojte dozvoliti da sjedi, penje se ili prekoračuje stranice bazena.
- Kada nije u uporabi, uklonite sve igračke i plutajuće uređaje sa, iz i oko bazena. Predmeti u bazenu privlače malu djecu.
- Držite igračke, stolice, stolove ili bilo koje druge predmete na koje bi se dijete moglo popeti najmanje 1,2 metra dalje od bazena.
- Držite opremu prve pomoći pored bazena i na telefonu koji je najbliži bazenu jasno naznačite brojeve hitne pomoći. Primjeri opreme za prvu pomoć: pojas za spašavanje s konopcem, čvrsta, izdržljiva šipka s najmanjom dužinom od 3,7 metara. Nikada nemojte plivati sami niti drugim dozvoliti da plivaju sami.
- Nikada ne plivajte sami i nemojte dopustiti da neko drugi pliva sam.
- Neka vaš bazen bude čist i proziran. U svakom trenutku dno bazena mora biti vidljivo iznad zaštitne pregrade bazena.
- U slučaju noćnog kupanja koristite pravilno postavljenu umjetnu rasvjetu koja će osvijetliti sve sigurnosne znakove, ljestve, dno bazena i šetnice.
- U slučaju konzumiranja alkohola/lijekova držite se dalje od bazena.
- Držite djecu dalje od pokrova bazena kako bi izbjegli zapetljavanje, utapljanje ili druge ozbiljne ozljede.
- Prije uporabe bazena, pokrovi bazena moraju biti do kraja uklonjeni.
- Nemojte pokrivati bazen dok ste vi ili netko drugi u bazenu.
- Držite bazen i područje oko bazena čistim i prohodnim, kako bi izbjegli da se netko ne posklizne i upadne, te izbjegli osobne ozljede.
- Zaštitite sve korisnike bazena od bakterijskih bolesti održavanjem dobre higijene vode u bazenu. Nemojte piti vodu iz bazena. Prakticirajte dobru higijenu.
- Svi bazeni podložni su trošenju i propadanju. Određene vrste pretjeranog ili ubrzanog propadanja mogu dovesti do kvarova i na kraju uzrokovati gubitak velike količine vode iz bazena. Stoga je bitno redovito provoditi održavanje bazena.
- Ovaj bazen je namijenjen samo za vanjsku uporabu.
- Kada neće biti u uporabi na duže vrijeme do kraja ispraznite bazen i sigurno ga spremite na takav način da se u njemu ne skuplja kišnica ili voda iz drugih izvora. Pogledajte upute za spremanje.
- Dok je bazen u uporabi, morate uključiti filtarsku pumpu kako bi se osiguralo da se barem jednom dnevno provede kompletna zamjena vode. Pročitajte priručnik pumpe kako bi izračunali potrebno vrijeme rada.

**ZAŠTITNE PREPREKE I POKROVI NISU ZAMJENA ZA KONTINUIRANI I ODGOVARAJUĆI NADZOR OD STRANE ODRASLIH OSOBA. UZ BAZEN NE DOLAZI SPASITELJ. STOGA SE OD ODRASLIH OSOBA ZAHTIJEVA DA DJELUJU KAO SPASITELJI I NADZORNICI I ZAŠTITE ŽIVOTE SVIH KORISNIKA BAZENA, POGOTOVO DJECE, NA I OKO BAZENA.**

**NEPOŠTIVANJE OVIH UPOZORENJA MOŽE REZULTIRATI U OŠTEĆENJIMA IMOVINE, OZBILJNIM OZLJEDAMA ILI SMRTI.**

### Savjet:

Vlasnici bazena možda će morati zadovoljiti lokalne ili nacionalne propise u svezi ograničenja kretanja djece, zaštitnih prepreka, osvijetljenja i drugih sigurnosnih zahtjeva. Za dodatne detalje obratite se lokalnim državnim agencijama.

# VAŽNA SIGURNOSNA PRAVILA

Pažljivo pročitajte i poštujujte sva uputstva prije nego što postavite i upotrijebite ovaj proizvod. Ova upozorenja, upute i sigurnosne smjernice obuhvaćaju neke uobičajene opasnosti rekreacije u vodi, ali ona ne mogu pokriti sve rizike i opasnosti u svim slučajevima. Molimo koristite zdrav razum i dobru prosudbu kada vršite bilo koju vodenu aktivnost. Sačuvati za budući osvrt. Ambalažu pažljivo pročitajte i sačuvajte za buduće potrebe. Pogledajte dodatna upozorenja na proizvodu.

## Opće

- Redovito provjeravajte pinove, vijke i/ili matice radi pojave hrđe; te rascjepa i oštre rubove na dostupnim površinama, kako bi izbjegli ozljede.

## Sigurnost za neplivače

- Neka u svakom trenutku odgovorna odrasla osoba neprekidno, aktivno i budno nadzire slabe plivače i neplivače (imajući na umu da za djecu mlađu od pet godina postoji najveća opasnost od utapanja).
- Odredite odgovornu odraslu osobu za nadzor bazena pri svakoj uporabi.
- Slabi plivači i neplivači trebaju nositi osobnu zaštitnu opremu prilikom korištenja bazena.
- Kad bazen nije u uporabi, ili je bez nadzora, uklonite sve igračke iz bazena i njegove okolice kako bi se izbjeglo privlačenje djece u bazen.

## Sigurnosni uređaji

- Preporuča se da postavite prepreke (i osigurate sva vrata i prozore, gdje je primjenjivo) kako bi se spriječio neovlašteni pristup bazenu.
- Prepreke, pokrivač bazena, alarm za bazen ili slični sigurnosni uređaji su korisna pomagala, ali oni nisu zamjena za neprekidni nadzor odrasle osobe.

## Sigurnosna oprema

- Preporučljivo je da držite opremu za spašavanje (npr pojas za spašavanje) pored bazena.
- Držite mobitel i popis brojeva za slučaj nužde u blizini bazena.

## Sigurna uporaba bazena

- Potaknite sve korisnike, a posebno djecu, da uče plivati.
- Naučite osnove oživljavanja (kardiopulmonalnu reanimaciju - CPR) i redovito osvježavajte to znanje. To može napraviti razliku pri spašavanju života u slučaju nužde.
- Uputite sve korisnike bazena, uključujući i djecu, što treba učiniti u slučaju nužde.
- Nikada ne skačite u malo vode ili plićak. To može dovesti do ozbiljnih ozljeda ili smrti.
- Nemojte koristiti bazen kada koristite alkohol ili lijekove koji mogu smanjiti sposobnosti potrebne za sigurno korištenje bazena.
- Kada se koristi pokrivač bazena, u potpunosti ga uklonite s površine vode prije ulaska u bazen.
- Zaštitite korisnike bazena od moguće bolesti povezane s vodom time redovitim održavanjem čistoće i higijene vode. Uzmite u obzir smjernice za pročišćavanje vode u korisničkom priručniku.
- Držite kemikalije (npr proizvode za pročišćavanje vode, čišćenje i dezinfekciju) izvan dohvata djece.
- Uklonjive ljestve moraju biti postavljene na vodoravnu površinu.
- Upoznajte se sa i slijedite upozorenja i sigurnosne natpise na bočnim stranama bazena.

## DIJELOVI PROIZVODA

Prije sklapanja vašeg proizvoda, molimo vas uzmite nekoliko minuta za provjeru sadržaja pakiranja i kako bi se upoznali sa svim dijelovima.

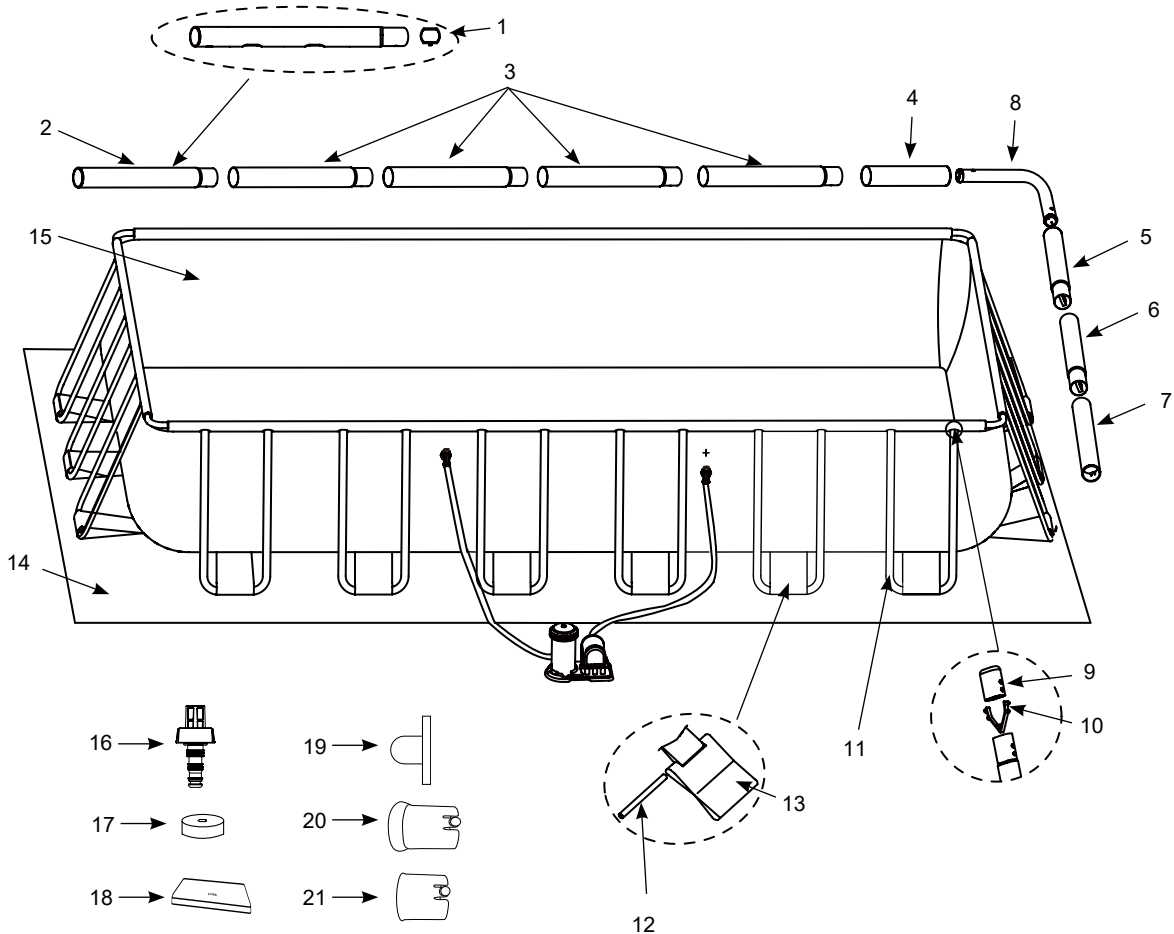

**NAPOMENA:** Ilustracije su informativne. Stvami proizvod može se razlikovati. Umanjeni prikaz.

## DIJELOVI PROIZVODA (nastavak)

Prije sklapanja vašeg proizvoda, molimo vas uzmite nekoliko minuta za provjeru sadržaja pakiranja i kako bi se upoznali sa svim dijelovima.

REF. BR.	OPIS	DIMENZIJE BAZENA & KOLIČINE						
		157-112"x78-31/4" (400cm x 200cm)	118-118"x68-31/4" (300cm x 175cm)	15' x 9' (457cmx274cm)	16' x 8' (488cm x 244cm)	18' x 9' (549cm x 274cm)	24' x 12' (732cm x 366cm)	32' x 16' (975cm x 488cm)
1	JEDNOSTRUKA OPRUGA	8	8	8	8	8	14	20
2	VODORAVNA ŠIPKA (A) (UKLJUČENA JEDNOSTRUKA OPRUGA)	2	2	2	2	2	2	2
3	VODORAVNA ŠIPKA (B) (UKLJUČENA JEDNOSTRUKA OPRUGA)	4	2	4	4	4	8	12
4	VODORAVNA ŠIPKA (C)	2	2	2	2	2	2	2
5	VODORAVNA ŠIPKA (D) (UKLJUČENA JEDNOSTRUKA OPRUGA)	2	2	2	2	2	2	2
6	VODORAVNA ŠIPKA (E) (UKLJUČENA JEDNOSTRUKA OPRUGA)	-	2	-	-	-	2	4
7	VODORAVNA ŠIPKA (F)	2	2	2	2	2	2	2
8	KUTNI SPOJ	4	4	4	4	4	4	4
9	ZAVRŠNA KAPICA S U POTPORNJEM	24	16	24	24	24	36	48
10	DVOSTRUKA OPRUŽNA KOPČA	24	16	24	24	24	36	48
11	BOČNI POTPORANJ U OBLIKA (UKLJUČENA ZAVRŠNA KAPICA S U POTPORANJEM I DVOSTRUKA OPRUŽNA KOPČA)	12	8	12	12	12	18	24
12	SPOJNA ŠIPKA	12	8	12	12	12	18	24
13	ZATEZNA TRAKA	12	8	12	12	12	18	24
14	PODNA PROSTIRKA	-	-	1	1	1	1	1
15	KORITO BAZENA UKLJUČEN ISPUSNI VENTIL)	1	1	1	1	1	1	1
16	PRIKLJUČAK ISPUSTA	1	1	1	1	1	1	1
17	ISPUSNI VENTIL	2	2	2	2	2	2	2
18	POKROV BAZENA	-	-	1	1	1	1	1
19	ČEP OTVORA CJEDILA	3	3	-	3	-	-	-
20	PLASTIČNI UMETAK ZA KUTNI SPOJ	8	8	8	8	8	8	8
21	PLASTIČNI UMETAK ZA VODORAVNU KUTNU SLAVINU	8	8	8	8	8	8	8

REF. BR.	OPIS	157-112"x78-31/4"x48" (400cm x 200cm x 122cm)	157-112"x78-31/4"x39-31/8" (400cm x 200cm x 100cm)	118-118"x68-31/4"x31-11/2" (300cm x 175cm x 80cm)	15' x 9' x 48" (457cm x 274cm x 107cm)	16' x 8' x 42" (488cm x 244cm x 107cm)	18' x 9' x 52" (549cm x 274cm x 132cm)	24' x 12' x 52" (732cm x 366cm x 132cm)	32' x 16' x 52" (975cm x 488cm x 132cm)
		BR. REZERVNOG DIJELA							
1	JEDNOSTRUKA OPRUGA	10381	10381	10381	10381	10381	10381	10381	10381
2	VODORAVNA ŠIPKA (A) (UKLJUČENA JEDNOSTRUKA OPRUGA)	12161	12161	12209	11524A	12219	10919A	10920A	10921A
3	VODORAVNA ŠIPKA (B) (UKLJUČENA JEDNOSTRUKA OPRUGA)	12162	12162	12210	11525A	12220	10922A	10923A	10924A
4	VODORAVNA ŠIPKA (C)	12163	12163	12211	11526A	12221	10925A	10926A	10927A
5	VODORAVNA ŠIPKA (D) (UKLJUČENA JEDNOSTRUKA OPRUGA)	12164	12164	12212	10928A	12222	10928A	10929A	10928A
6	VODORAVNA ŠIPKA (E) (UKLJUČENA JEDNOSTRUKA OPRUGA)	-	-	12281	-	-	-	10930A	10931A
7	VODORAVNA ŠIPKA (F)	12165	12165	12212	10932A	12223	10932A	10933A	10932A
8	KUTNI SPOJ	12166	12166	12166	10934A	12224	10934A	10934A	10934A
9	ZAVRŠNA KAPICA S U POTPORNJEM	10379	10379	10379	10935	10379	10935	10935	10935
10	DVOSTRUKA OPRUŽNA KOPČA	10382	10382	10382	10936	10382	10936	10936	10936
11	BOČNI POTPORANJ U OBLIKA (UKLJUČENA ZAVRŠNA KAPICA S U POTPORANJEM I DVOSTRUKA OPRUŽNA KOPČA)	12570	12167	12214	11523A	12225	10937A	10937A	10937A
12	SPOJNA ŠIPKA	10383	10383	10383	10383	10383	10383	10383	10383
13	ZATEZNA TRAKA	11981	11981	12217A	10938A	11981	10938A	10938A	10938A
	ZATEZNA TRAKA <CHEVRON>	-	12217B	-	-	-	-	-	-
14	PODNA PROSTIRKA	-	-	-	11521	12227	10759	18941	10760
15	KORITO BAZENA UKLJUČEN ISPUSNI VENTIL) <SIVII> ILI KORITO BAZENA UKLJUČEN ISPUSNI VENTIL) <CHEVRON>	13004	12135A	12216A	12444A	12228A	12445A	12446A	12447A
		-	13239	-	-	-	-	-	-
16	PRIKLJUČAK ISPUSTA	10201	10201	10201	10201	10201	10201	10201	10201
17	ISPUSNI VENTIL	11044	11044	11044	11044	11044	11044	11044	11044
18	POKROV BAZENA	-	-	-	11522	12229	10756	18936	10757
19	ČEP OTVORA CJEDILA	10127	10127	10127	-	10127	-	-	-
20	PLASTIČNI UMETAK ZA KUTNI SPOJ	11156	11156	11156	11156	11156	11156	11156	11156
21	PLASTIČNI UMETAK ZA VODORAVNU KUTNU SLAVINU	11157	11157	11157	11157	11157	11157	11157	11157

## MONTAŽA BAZENA

### VAŽNE INFORMACIJE O ODABIRU LOKACIJE I PRIPREMU PODLOGE

#### UPOZORENJE

- Lokacija bazena mora omogućiti zatvaranje svih vrata, prozora i ugradnju zaštitnih pregrada kako bi se spriječio neovlašteni, nehotični ili nenadzirani ulazak u bazen.
- Ugradite zaštitu pregradu koja će spriječiti pristup bazenu maloj djeci i kućnim ljubimcima.
- Nepoštivanje upute ugradnje bazena na ravnu, vodoravnu i čvrstu podlogu i nepoštivanje slijedećih mjera opreza prilikom sklapanja i punjenja bazena vodom može rezultirati u raspadanju bazena i mogućnosti da osoba koja ulazi u bazen bude povučena/izbačena, što može dovesti do ozbiljnih ozljeda ili oštećenja imovine.
- Opasnost od strujnog udara: filtarsku pumpu priključite isključivo na utičnicu zaštićenu zaštitnim uređajem diferencijalne struje (RCD sklopkom). Kako bi se smanjio rizik od električkog udara, nemojte koristiti produžne kabele, vremenske prekidače, adaptere ili pretvarače za spajanje pumpe na izvor električkog napajanja. Uvijek osigurajte pravilno osiguranu i postavljenu utičnicu. Postavite kabel napajanja tako da ne može biti oštećen prolaskom vrtno kosilice, rezača živice i druge opreme. Za dodatna upozorenja i upute pogledajte korisnički priručnik filtarske pumpe.
- Opasnost od teških ozljeda: ne pokušavajte sastaviti bazen pod snažnim vjetrom.

#### Odaberite lokaciju na otvorenom za postavljanje bazena imajući na umu slijedeće zahtjeve:

1. Područje na kojem ćete montirati bazen mora biti potpuno ravno i jednako. Ne montirajte bazen na uzbrdici ili nizbrdici.
2. Površina tla mora biti kompaktna i dovoljno čvrsta. Ne montirajte bazen na blatu, pijesku, mekom ili nedovoljno čvrstom tlu.
3. Nemojte postaviti bazen na terasi, balkonu ili podlozi koja se može srušiti pod težinom ispunjenog bazena.
4. Bazenu treba najmanje 1,5 do 2,0 m prostora oko njega, odnosno do predmeta na koje bi se dijete moglo popeti i imati pristup bazenu.
5. Trava ispod bazena će se oštetiti. Klorirana voda iz bazena može oštetiti okolnu vegetaciju.
6. Ako tlo nije beton (npr. ako je asfalt, travnjak ili zemlja) trebaju biti staviti komad drva tretiranog tlakom, dimenzija 15" x 15" x 1,2" (38 x 38 x 3 cm), ispod svakog U-nosača i **poravnati** ili izravnati ih s tlom. Alternativno možete upotrijebiti čelične podmetače ili armirane betonske ploče.  
**NAPOMENA:** Nemojte upotrebljavati potporne podmetače ili ploče skliskih, glatkih površina jer će bočni U-nosač skliznuti prema van i prouzročiti oštećenje bazena i poništavanje jamstva.
7. Prije svega, uklonite sve agresivne trave. Određeni tipovi trave mogu rasti kroz korito bazena. Trava koja raste kroz korito bazena nije nedostatak proizvodnje i navedeno nije pokriveno garancijom.
8. Treba biti jednostavno isprazniti bazen nakon svake upotrebe i / ili prije dugoročne pohrane bazena.

## MONTAŽA BAZENA (nastavak)

Ako ste kupili ovaj bazen s Intex Krystal Clear™ filtarskom pumpom, ova pumpa ima odvojeni set uputa za ugradnju. Prvo postavite bazen, a nakon toga postavite filtarsku pumpu.

Procijenjeno vrijeme postavljanja je od 60 do 90 minuta. (Uzmite u obzir da je vrijeme postavljanja procijenjeno i da se stvarno vrijeme postavljanja može razlikovati.)

- Pronađite ravnu, vodoravnu površinu bez kamenja, grana ili drugih oštih predmeta koji bi mogli probiti korito bazena ili uzrokovati ozljede.
  - Pažljivo otvorite pakiranje koje sadrži podnu prostirku bazena, spojeve, noge, itd. Ovo pakiranje može se koristiti za spremanje bazena tijekom zime ili kada se ne koristi.
  - Izvadite podnu prostirku (14) iz pakiranja. U potpunosti ga raširite s time da rubovi budu najmanje 1,5 do 2,0 metra od bilo kakvih prepreka kao što su zidovi, ograde, drveće, itd. Izvadite korito bazena (15) iz pakiranja i raširite je preko podne prostirke s ispusnim ventilom prema području ispuštanja vode. Postavite ispusni ventil dalje od kuće. Otvorite ga kako bi se zagrijao na suncu. Ovo zagrijavanje na suncu olakšati će postavljanje. Postavite korito bazena na sredinu podne prostirke. Usmjerite kraj s 2 priključka crijeva prema električkom izvoru napajanja.  
**VAŽNO: Nemojte korito bazena povlačiti po tlu jer bi to moglo uzrokovati oštećenja i propuštanja bazena (pogledajte crtež 1).**
  - Tijekom postavljanja korita bazena, usmjerite priključke crijeva ili otvore prema električkom izvoru napajanja. Vanjski rub složenog bazena treba biti u doseg električnog priključka kako bi se mogla koristiti opcijnska filtarska pumpa.

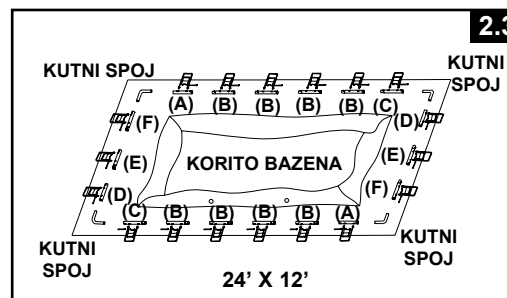
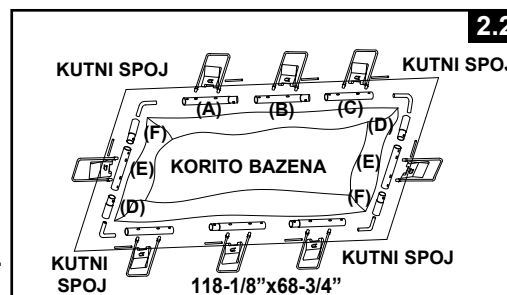
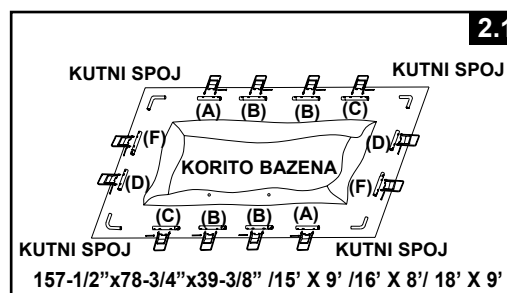
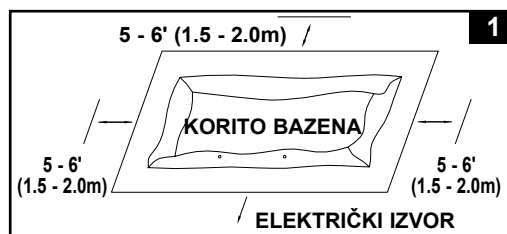

- Izvadite sve dijelove iz pakiranja i postavite ih na tlo na lokaciju gdje će biti ugrađeni. Provjerite popis dijelova i provjerite nalaze li se svi dijelovi u pakiranju (pogledajte crteže 2.1 - 2.4).  
**VAŽNO: Nemojte započinjati postavljanje ako neki dijelovi nedostaju. Za zamjenske dijelove nazovite telefonski broj korisničke službe u vašem području.** Nakon što ste pobrojali sve dijelove odmaknite ih od korita bazena radi ugradnje.  
**NAPOMENA: Pospite puder po vodoravnim nosačima prije nego ih gurnete u otvor korita bazena. To će olakšati uklanjanje nosača iz korita pri rastavljanju bazena.**



## MONTAŽA BAZENA (nastavak)

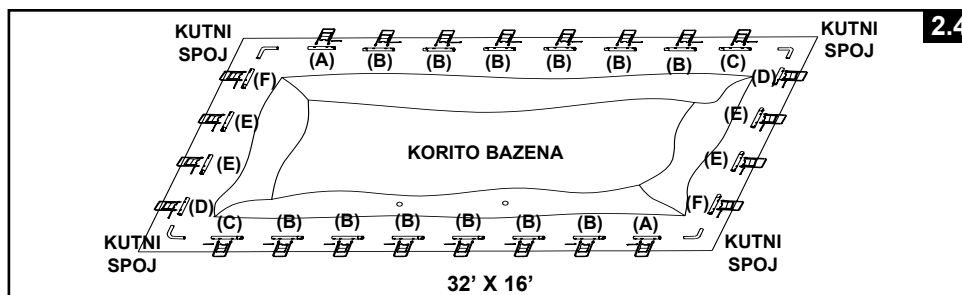

3. Neka korito bazena bude što je najviše moguće otvorena i raširena preko podne prostirke. Počevši s jedne strane, prvo ubacite "A" šipke u rukave na u svakom kutu korita. Nastavite s ubacivanjem šipke "B" u šipku "A" i ubacivanjem šipke "C" u šipku "B" (**pogledajte crtež 3**). Držite otvore metalnih šipki poravnate s otvorima bijelih rukava korita bazena. Nastavite ubacivati sve šipke "A-B-C i D-E-F" u otvore rukava. Započnite "D-E-F" kombinaciju za kratke stranice bazena ubacivanjem prvo šipke "D" u otvor.

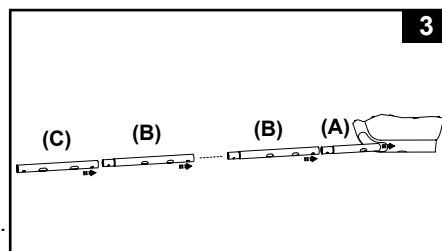

Kombinacije za šipke su različite za različite dimenzije bazena. Pogledajte ispod danu tablicu. (Pazite da sve 4 stranice tako završe da otvori metalnih šipki budu poravnati s bijelim otvorima rukava korita bazena.)

Dimenzije bazena	Br. nogu U oblika na dužoj strani	Br. nogu U oblika na kraćoj strani	Vodoravna šipka Kombinacije na dužoj strani	Vodoravna šipka Kombinacije na kraćoj strani
157-1/2"x78-3/4" (400cm x 200cm)	4	2	A-B-B-C	D-F
118-1/8"x68-3/4" (300cm x 175cm)	3	1	A-B-C	D-E-F
15' x 9' (457cm x 274cm)	4	2	A-B-B-C	D-F
16' x 8' (488cm x 244cm)	4	2	A-B-B-C	D-F
18' x 9' (549cm x 274cm)	4	2	A-B-B-C	D-F
24' x 12' (732cm x 366cm)	6	3	A-B-B-B-B-C	D-E-F
32' x 16' (975cm x 488cm)	8	4	A-B-B-B-B-B-B-C	D-E-E-F

4. Prebacite traku za pritezanje (13) na veliki bočni potporanj U oblika (11). Ponovite postupak za sve zatezne trake i U potpornje. **VAŽNO:** Tijekom slijedećeg koraka br. 5, korito mora ostati ravna na baznom elementu. Zbog toga je potreban razmak od 1,5-2,0 m oko bazena (pogledajte crtež 4).

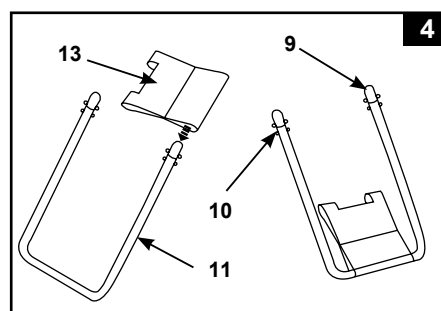

## MONTAŽA BAZENA (nastavak)

5. Vrhovi bočnih potpornja U oblika imaju dvostruke opružne kopče (10) koje su ugrađene u tvornici. Ubacite bočne potpornje u otvore šipki "A-B-C i D-E-F" pritiskom na tipku prema unutra s vašim prstima. Pritisak na ovu donju tipku omogućiti će vam ubacivanje u šipku. Kada se potporanj U oblika nađe u šipki pustite tipku kako bi se potporanj mogao učvrstiti. Ponovite ovaj postupak za sve bočne potpornje U oblika (**pogledajte crtež 5**).

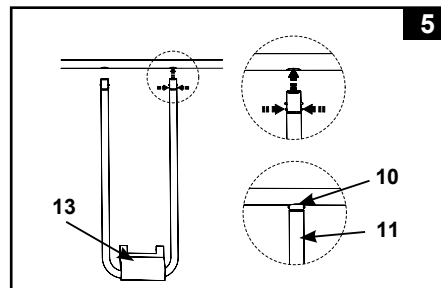

6. S jednom osobom koja stoji unutar bazena, podignite jedan kut; ubacite spojnu šipku (12) u preklapajuće otvore, kako bi spojili trake korita na trake za pritezanje. Ponovite ovaj postupak na drugim kutovima i nakon toga na stranicama (**pogledajte crteže 6.1 i 6.2**).

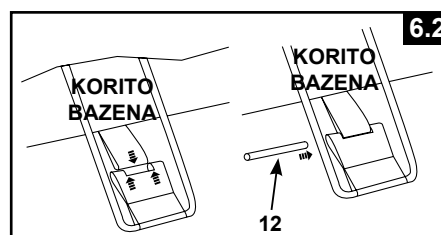
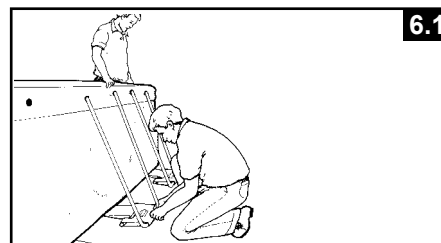

7. Povucite baze bočnih potpornja prema van dalje od korita bazena, kako bi napeli trake. Ponovite za sve lokacije (**pogledajte crtež 7**).

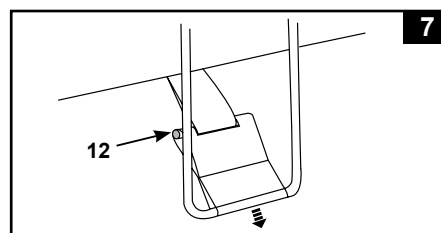

8. Ako podloga nije betonska (asfalt, trava ili zemlja) morate ispod svake noge postaviti komad drveta dimenzija 40 x 40 x 3cm koji mora biti poravnat s podlogom. Bočni potpornji U oblika moraju se postaviti u sredinu tlačno obrađenih komada drveta i s godovima okomito na nogu potpornja (**pogledajte crtež 8**).

**NAPOMENA:** Provjerite jesu li svi potporni podmetači spuštteni i u ravnini s tlom, a ne samo da su postavljeni na tlo. Nemojte upotrebljavati potporne podmetače ili ploče skliskih, glatkih površina jer će bočni U nosač skliznuti prema van i prouzročiti oštećenje bazena i poništenje jamstva.

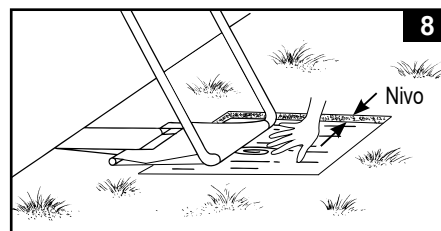

## MONTAŽA BAZENA (nastavak)

9. Pozicionirajte gornje šine dugačke stranice tako da se naslanjaju na gornje šine kratke stranice. Na 4 kuta ugradite kutne spojeve (8) (pogledajte crtež 9).  
**VAŽNO: Kutni spojevi su konstruirani da budu pokretljivi u odnosu na vodoravne šipke i da ne budu fiksirani na vodoravne šipke. To omogućuje da se bočne stranice bazena pomiču prema unutra ili van kada se bazen koristi.**

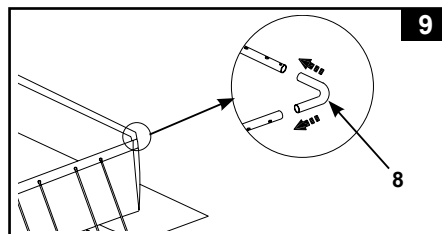

10. Sklopite ljestve. U pakiranju ljestava, nalaze se odvojene upute za sastavljanje.
11. Postavite sklopljene ljestve preko jedne stranice s time da jedna osoba uđe u bazen i izgladi bilo kakve nabore na dnu korita bazena. Dok je u bazenu, ova osoba treba provjeriti dva ispusna ventila (u kutovima) kako bi osiguralo da je unutrašnji ispusni čep ubačen u ventil. Ova osoba treba gurnuti unutrašnji rub prema van.
12. Prije punjenja bazena vodom, provjerite je li ispusni čep unutar bazena zatvoren i je li kapica ispusta s vanjske strane dobro pritegnuta. Napunite bazen s ne više od 2,5cm vode. Provjerite je li razina vode ravnomjerna.

**VAŽNO: Ako se voda u bazenu skuplja na jednoj strani, bazen nije u potpunosti poravnat. Postavljanje bazena na neravnu podlogu uzrokovati će naginjanje bazena što će dovesti do napuhivanja materijala bočne stranice. Ako bazen nije u potpunosti ravan, morate ga isprazniti, poravnati podlogu i ponovo napuniti bazen.**

Izgladite preostale nabore (iz unutrašnjosti bazena) guranjem prema van gdje se susreću podnica i bočne stranice bazena. Ili, (izvan bazena) posegnite ispod stranice bazena, uhvatite podnicu bazena i izvucite je prema van. Ako podna prostirka uzrokuje nabore, neka dvije osobe povlače bazni element sa svake strane kako bi se uklonili nabori.

13. Napunite bazen vodom malo ispod linije ruba (pogledajte crtež 10).  
**NAPOMENA:** Nakon dolijevanja vode do preporučene razine, bočne stranice bazena i struktura će se nagnuti prema unutra. Nemojte se brinuti zbog naginjanja bočnih stranica prema unutra, jer je to posljedica prilagođavanja kretanju vode i tlaka kada je bazen u uporabi.

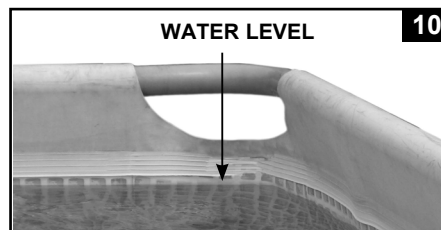

## VAŽNOC

Prije nego dopustite uporabu bazena, održite obiteljski sastanak. Postavite niz pravila koja minimalno uključuju bitna sigurnosna pravila i opće informacije o sigurnosti u bazenu, koji su navedeni u ovom priručniku. Vi osobno i drugi korisnici bazena, uključujući i goste, redovito pregledavajte ova pravila.

## ODRŽAVANJE BAZENA I KEMIKALIJE

### ⚠ UPOZORENJE

#### UPAMTITE

- Zaštitite sve korisnike bazena od bakterijskih bolesti održavanjem dobre higijene vode u bazenu. Nemojte piti vodu iz bazena. Prakticirajte dobru higijenu.
- Neka vaš bazen bude čist i proziran. U svakom trenutku dno bazena mora biti vidljivo iznad zaštitne pregrade bazena.
- Držite djecu dalje od pokrova bazena kako bi izbjegli zapetljavanje, utapljanje ili druge ozbiljne ozljede.

#### Održavanje vode

Održavanje pravilne ravnoteže vode kroz odgovarajuću uporabu dezinfekcijskih sredstava je najvažniji pojedinačni faktor za produženje radnog vijeka i izgleda folije bazena kao osiguranje čiste, zdrave i sigurne vode. Za testiranje i tretiranje vode iz bazena bitne su pravilne tehnike.

Posavjetujte se s obučenom osobom u svezi kemikalija, ispitnih kitova i ispitnih procedura.

Obavezno pročitajte i slijedite pisane upute proizvođača kemikalija.

1. Nemojte dozvoliti da klor dođe u kontakt s koritom bazena ako nije u potpunosti otopljen. Prvo otopite klor u zrnu ili tabletama u kanti vode, te ga nakon toga ulijte u bazen. Kao i u slučaju tekućeg klora, odmah ga dobro pomiješajte s vodom u bazenu.
2. Nikada nemojte zajedno miješati kemikalije. Odvojeno dodajte kemikalije u vodu u bazenu. Prije dodavanja druge kemikalije temeljito otopite prethodnu kemikaliju.
3. Za održavanje čistoće vode na raspolaganju vam stoje Intex skimmer za bazen i Intex vakuumski usisavač bazena. Za ovu dodatnu opremu obratite se vašem prodavaču.
4. Za čišćenje vode nemojte koristiti vodu pod tlakom.

## UKLANJANJE PROBLEMA

PROBLEM	OPIS	UZROK	RJEŠENJE
ALGE	<ul style="list-style-type: none"> <li>• Zelenkasta voda.</li> <li>• Zelene ili crne mrlje na koritu bazena.</li> <li>• Folija bazena je klizava i/ili imaneugodan miris.</li> </ul>	<ul style="list-style-type: none"> <li>• Potrebno je prilagođavanje nivoa klora ili pH vrednosti.</li> </ul>	<ul style="list-style-type: none"> <li>• Super kloriranje šok tretmanom. Korigirajte pH vrednost na nivo preporučeni u prodavnici bazena.</li> <li>• Usisajte dno bazena - Održavajte odgovarajući nivo klora.</li> </ul>
OBOJENA VODA	<ul style="list-style-type: none"> <li>• Voda mijenja boju u plavu, smeđu ili crnu tokom prvog tretmana klorom.</li> </ul>	<ul style="list-style-type: none"> <li>• Bakar, željezo ili mangan oksidiraju u vodi dodavanjem klora.</li> </ul>	<ul style="list-style-type: none"> <li>• Prilagodite pH preporučenom nivou.</li> <li>• Uključite filter dok voda ne bude bistra.</li> <li>• Često mijenjajte filter uložak.</li> </ul>
PLUTAJUĆA MATERIJU U VODI	<ul style="list-style-type: none"> <li>• Voda je neprozirna ili mutna.</li> </ul>	<ul style="list-style-type: none"> <li>• "Tvrdi voda" koju uzrokuje prevelika vrednost pH.</li> <li>• Sadržaj klora je nizak.</li> <li>• Strana materija u vodi.</li> </ul>	<ul style="list-style-type: none"> <li>• Korigirajte pH nivo. Provjerite sasvojim prodavačem bazena.</li> <li>• Provjerite odgovarajući nivo klora.</li> <li>• Očistite ili zamijenite filter uložak.</li> </ul>
STALNO NIZAK NIVO VODE	<ul style="list-style-type: none"> <li>• Nivo je niži u odnosu na prethodni dan.</li> </ul>	<ul style="list-style-type: none"> <li>• Poderotina ili rupa u foliji bazena i crijevima.</li> </ul>	<ul style="list-style-type: none"> <li>• Popravite sa setom za krpanje bazena</li> <li>• Pritegnite sve poklopce prstima.</li> <li>• Zamijenite crijeva. pšričvrstite prstima sve poklopce.</li> </ul>
TALOG NA DNU BAZENA	<ul style="list-style-type: none"> <li>• Prljavština ili pijesak na dnubazena.</li> </ul>	<ul style="list-style-type: none"> <li>• Intenzivno korištenje, ulaženje i izlaženje iz bazena.</li> </ul>	<ul style="list-style-type: none"> <li>• Koristite bazenski usisivač da očistite dno bazena.</li> </ul>
POVRŠINSKI OTPAD	<ul style="list-style-type: none"> <li>• Lišće, insekti itd.</li> </ul>	<ul style="list-style-type: none"> <li>• Bazeni je isuviše blizu drveća.</li> </ul>	<ul style="list-style-type: none"> <li>• Koristite Intex skimmer za bazene.</li> </ul>

## ODRŽAVANJE BAZENA & PRAŽNENJE



### OPREZ

UVIJEK SLIJEDITE UPUTE PROIZVOĐAČA KEMIKALIJA, TE UPOZORENJA ZA ZDRAVLJE I OPASNOSTI.

**Nemojte ulijevati kemikalije u bazen ako je netko u njemu. To može uzrokovati iritaciju kože ili oči.** Visoke koncentracije klora mogu oštetiti korito bazena. Niti u kojem slučaju, tvrtke Intex Recreation Corp., Intex Development Co. Ltd., i njihove podružnice, ovlašteni zastupnici i servisni centri, prodavači ili zaposlenici, nisu odgovorni za troškove koji se mogu povezati s gubitkom vode, zbog uporabe kemikalija ili onečišćenja vode. **Čuvajte rezervne uloške filtra pri ruci. Uloške mijenjajte svaka dva tjedna.** Preporučamo uporabu Krystal Clear™ Intex filtarske pumpe uz sve naše iznad tla postavljene bazene.

**JAKA KIŠA:** Kako bi se izbjegla oštećenja bazena i prepunjenje, odmah ispustite vodu koja uzrokuje da je razina vode viša od maksimuma.

**Kako isprazniti vaš bazen i dugotrajno odlaganje**

**NAPOMENA:** ovaj bazen ima ugrađena dva ispusna ventila u 2 kuta. Spojite vrtno crijevo na kutni ventil i usmjerite ga prema odgovarajućoj lokaciji.

1. Proučite lokalne propise u svezi specifičnih zahtjeva za pražnjenje vode iz bazena.
2. Provjerite nalazi li se čep ispusta unutar bazena na svom mjestu.
3. Skinite kapicu sa ispusnog ventila s vanjske strane bazena.
4. Spojite ženski kraj vrtnog crijeva na priključak ispusta (16).
5. Postavite drugi kraj crijeva u područje gdje se voda može sigurno ispustiti dalje od kuće i objekata u blizini.
6. Spojite priključak ispusta na ispusni ventil. **NAPOMENA: Priključak ispusta će gurnuti i otvoriti čep ispusta unutar bazena i voda će odmah početi teći.**
7. Kada voda prestane teći, počnite podizati bazen sa strane koja je suprotna od ispusta, navodeći svu preostalu vodu prema ispustu kako bi do kraja ispraznili bazen.
8. Kada završite odspojite crijevo i adapter.
9. Vratite čep ispusta u ispusnom ventilu s unutrašnje strane bazena.
10. Zamijenite kapicu ispusta s vanjske strane bazena.
11. Obrnuti redoslijedom rastavite bazen i uklonite sve spojene dijelove.
12. Prije odlaganja bazena, provjerite jesu li bazen i svi dijelovi potpuno suhi. Prije preklapanja pustite da se bazen osuši na suncu i zraku (**pogledajte crtež 11**). Nanesite malo praška kako bi spriječili da se vinil zalijepi i kako bi upio preostalu vlagu.
13. Napravite pravokutni oblik. Počevši s jedne strane, preklopite jednu šestinu korita bazena prema unutra dva puta. Jednako učinite sa suprotne strane (**pogledajte crteže 12.1 i 12.2**).
14. Nakon što ste napravili dvije nasuprotno preklopljene strane, jednostavno preklopite jednu preko druge kao što bi zatvorili knjigu (**pogledajte crteže 13.1 i 13.2**).
15. Preklopite dva dugačka kraja prema sredini (**pogledajte crtež 14**).
16. Preklopite jedan preko drugoga kao što bi zatvorili knjigu i na kraju stisnite korito bazena (**pogledajte crtež 15**).
17. Spremite bazen i dodatke u suhu, temperaturno reguliranu prostoriju, između 0 °C i 40 °C.
18. Prilikom spremanja možete koristiti originalno pakiranje.

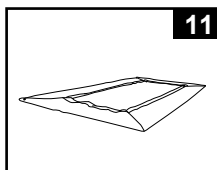

11

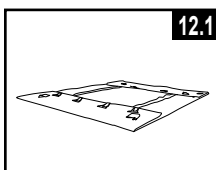

12.1

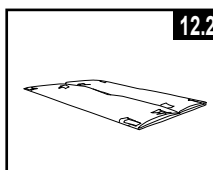

12.2

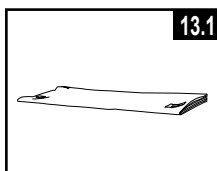

13.1

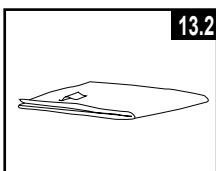

13.2

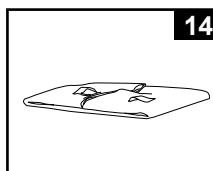

14

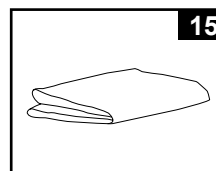

15

## PRIPREME ZA ZIMU

### Pripremanje vašeg bazena za zimu

Nakon uporabe, možete lako isprazniti i spremati vaš bazen na sigurno mjesto. Morate isprazniti, rastaviti i pravilno odložiti bazen kada temperatura padne ispod 5 °C kako bi spriječili oštećenja bazena i s njim povezanih komponenata zbog leda. Oštećenja zbog leda mogu rezultirati u naglom rušenju ili rastavljanju bazena. Također, pogledajte odlomak "Kako isprazniti bazen".

**Ako temperature u vašem području ne padaju ispod 5 °C, te odlučite ostaviti bazen na otvorenom, učinite slijedeće:**

1. Do kraja isпустite vodu iz bazena. Ako se radi o Easy Set Pool ili Oval Frame Pool bazenu, provjerite je li gornji prsten dobro napuhan.
2. Uklonite skimmer (ako postoje) ili bilo koje dodatke koji su zakačeni na priključak cjedila. Po potrebi zamijenite mrežicu cjedila. Prije spremanja provjerite jesu li svi dodatni dijelovi čisti i potpuno suhi.
3. Začepite ulazne i izlazne priključke s unutrašnje strane bazena s čepom koji se nalazi u paketu (veličine 16' i manje). Zatvorite ulazni i izlazni ventil (veličine 17' i veće).
4. Uklonite ljestve (ako postoje) i spremite ih na sigurno mjesto. Prije spremanja provjerite jesu li ljestve potpuno suhe.
5. Uklonite crijeva koja spajaju pumpu i filter s bazenom.
6. Ubacite odgovarajuće kemikalije za zimsko razdoblje. U svezi potrebnih kemikalija posavjetujte se s vašim lokalnim prodavačem bazena. One se mogu značajno razlikovati ovisno o regiji.
7. Pokrijte bazen s Intex pokrovom za bazene. **VAŽNA NAPOMENA: INTEX POKROV ZA BAZENE NIJE SIGURNOSNI POKROV.**
8. Očistite i ispraznite pumpu, kućište filtra i crijeva. Uklonite i odbacite stari uložak filtra. Čuvajte rezervni uložak za slijedeću sezonu.
9. Unesite pumpu i dijelove filtera u zatvorenu prostoriju i čuvajte na sigurnom i suhom mjestu, najboljena temperaturama između 32 stupnja Farenhajta (0 °C) i 104 stupnja Farenhajta (40 °C).

## OPĆA SIGURNOSNA UPUTSTVA

Rekreacija u vodi je istovremeno zabavna i terapijska. Međutim, uključuje rizike od ozljeda i smrti. Kako bi smanjili rizik od ozljeda, pročitajte i slijedite sva upozorenja i upute u svezi proizvoda, na i u pakiranju. Upamtite, da iako upozorenja, upute i sigurnosne smjernice u svezi proizvoda pokrivaju neke uobičajene rizike rekreacije u vodi, oni ne pokrivaju sve rizike ili opasnosti.

**Za dodatne mjere sigurnosti, upoznajte se sa slijedećim općim smjernicama, kao i smjernicama koje pružaju vaše nacionalne agencije za sigurnost:**

- Osigurajte stalni nadzor. Prikladna odrasla osoba treba biti imenovana kao "spasilac" ili nadzornik, pogotovo ako se unutar i oko bazena nalaze djeca.
- Naučite plivati.
- Naučite postupke oživljavanja i prve pomoći.
- Obučite bilo koju osobu koja nadzire korisnike bazena o potencijalnim opasnostima i o uporabi zaštitnih uređaja kao što su zaključana vrata, pregrade, itd.
- Obučite sve korisnike bazena, uključujući djecu što učiniti u slučaju nužde.
- Tijekom aktivnosti u vodi uvijek koristite zdrav razum i dobro procjenjivanje.
- Nadzor, nadzor, nadzor.

## OGRANIČENO JAMSTVO

Vaš Intex bazen proizveden je od najkvalitetnijeg materijala i od strane najstručnijeg osoblja. Svi Intex proizvodi su testirani i utvrđeno je da nemaju grešku prije nego što sunapustili tvornicu. Ovo ograničeno jamstvo primjenjuje se samo na Intex bazen.

Ovo ograničeno jamstvo je dodatak, a ne zamjena, za Vaša zakonska prava i pravne lijekove. U mjeri u kojoj ovo jamstvo nije u skladu s bilo kojim od Vaših zakonskih prava, ono ima prednost. Na primjer, potrošački zakoni u Europskoj uniji osiguravaju zakonska prava jamstva uz pokrivenost koju dobivate putem ovog ograničenog jamstva: informacije o potrošačkim pravima u EU molimo potražite na internetskoj stranici Europskog centra za potrošače na [http://ec.europa.eu/consumers/ecc/contact\\_en/htm](http://ec.europa.eu/consumers/ecc/contact_en/htm).

Odredbe ove Ograničene garancije se odnose samo na originalnog kupca i ona se ne može prenijeti. Ovo Ograničeno jamstvo vrijedi određeni period od datuma kupnje. Čuvajte originalni račun uz ovaj priručnik, jer će biti potreban kao dokaz o kupoviniuz zahtjev za nadoknadu štete, u suprotnom Ograničena garancije biće nevažeća.

Jamstvo za korito bazena i okvir za Ultra XTR™ bazen – 2 godine

Jamstvo za korito bazena i okvir za Prism Frame™ bazen – 1 godina

Ukoliko tijekom jamstvenog razdoblja na Intex bazen naiđete na nedostatak, molimo vas da kontaktirate nadležni Intex Servisni centar naveden u posebnom odjeljku pod "Ovlašteni servisni centar". Ako artikl vratite u skladu s uputama servisnog centra Intex, servisni centar će artikl pregledati i utvrditi valjanost zahtjeva. Ako je predmet pokriven odredbama jamstva, artikl će biti popravljen ili besplatno zamijenjen istim ili usporedivim artiklom (po izboru tvrtke Intex).

Osim ovog jamstva te drugih zakonskih prava u Vašoj zemlji, ne podrazumijevaju se nikakva daljnja jamstva. U mjeri u kojoj je to moguće u Vašoj zemlji, tvrtka Intex ni u kojem slučaju neće biti odgovorna Vama ili bilo kojoj trećoj strani za izravne ili neizravne štete koje proizlaze iz upotrebe Vašeg Intex bazen, niti radnje tvrtke Intex kao niti njezinih predstavnika i zaposlenika (uključujući i proizvodnju artikla). Neke države ili sudske nadležnosti ne dozvoljavaju izuzeće ili ograničenje slučajne ili posljedice štete, i prema tome pomenuto ograničenje ili izuzeće se ne bi odnosilo na vas.

Vodite računa o tome da se ovo ograničeno jamstvo ne primjenjuje u slijedećim okolnostima:

- Ako Intex bazen postane predmet nemara, nenormalne uporabe ili primjene, nesreće, nepravilnog rada, nepravilnog održavanja ili skladištenja;
- Ako se Intex bazen na napuhavanje podvrgne oštećivanju zbog okolnosti izvan kontrole tvrtke Intex, uključujući, ali ne ograničavajući se na, ubode, ispuštanje, grebanje ili uobičajeno habanje ili oštećenja uzrokovanih izlaganjem požaru, poplavi, smrzavanju, kiši ili drugim vanjskim silama okoliša;
- U slučaju uporabe dijelova i komponenti koji nisu nabavljeni putem tvrtke Intex; i/ili
- Vršanjem neovlaštenih izmjena, popravaka ili rastavljanjem Intex bazen od strane nekoga izvan osoblja servisnog centra tvrtke Intex.

Troškove nastale gubitkom vode iz bazena, za kemijska sredstva ili za štetu uzrokovanu vodom ne pokriva ova garancija. Povreda ili šteta nanešena imovini ili osobi nije pokrivena ovom garancijom.

Pažljivo pročitajte Upute za uporabu i slijedite sve upute u vezi pravilne uporabe i održavanja vašeg Intex bazen. Uvijek provjerite svoj proizvod prije uporabe. Uslijed nepoštivanja uputa jamstvo može biti poništeno.