

VAŽNA SIGURNOSNA PRAVILA

Pažljivo pročitajte i pratite uputstva prije nego što počnete sastavljati i koristiti ovaj proizvod. Sačuvati za budući osvrt.

PRISM FRAME™ OVALNI BAZEN

16.5' x 9' x 48" (503 cm x 274 cm x 122 cm)

20' x 10' x 48" (610 cm x 305 cm x 122 cm)



Ilustrativni prikaz. Uz bazen možda neće biti isporučena dodatna oprema.

Nemojte zaboraviti isprobati druge zanimljive Intex proizvode: bazeni, dodatna oprema za bazene, bazeni na napuhivanje i kućne igračke, zračni kreveti i čamci, koji su dostupni kod izabranih prodavača ili posjetite našu ispod danu internetsku stranicu.

Zbog politike stalnog razvoja proizvoda, tvrtka Intex zadržava pravo promjene specifikacija i izgleda, što može rezultirati u nadopunama korisničkog priručnika bez prethodne najave.

INTEX® ©2020 Intex Marketing Ltd. - Intex Development Co. Ltd. - Intex Recreation Corp. All rights reserved/Tous droits réservés/Todos los derechos reservados/Alle Rechte vorbehalten.
Printed in China/Imprimé en Chine/Impreso en China/Gedruckt in China.

®™ Trademarks used in some countries of the world under license from®™ Marques utilisées dans certains pays sous licence de/ Marcas registradas utilizadas en algunos países del mundo bajo licencia de/Warenzeichen verwendet in einigen Ländern der Welt in Lizenz von/Intex Marketing Ltd. to/à/a/an Intex Development Co. Ltd., G.P.O Box 28829, Hong Kong & Intex Recreation Corp., P.O. Box 1440, Long Beach, CA 90801 • Distributed in the European Union by/Distribué dans l'Union Européenne par/Distribuido en la unión Europea por/Vertrieb in der Europäischen Union durch/Intex Trading B.V., Venneveld 9, 4705 RR Roosendaal – The Netherlands
www.intexcorp.com

SADRŽAJ

Upozorenja / Važna sigurnosna pravila.....	3-4
Opis dijelova.....	5-6
Upute za postavljanje.....	7-11
Opće mjere sigurnosti u svezi vode.....	11
Održavanje bazena i kemikalije.....	12
Rješavanje problema.....	12
Održavanje & pražnjenje bazena.....	13
Pripreme za zimu.....	14
Ograničena garancija.....	15

Specijalne uvodne napomene:

Zahvaljujemo vam na kupnji Intex bazena. Molimo vas da prije postavljanja vašeg bazena pročitate ovaj priručnik. Ove informacije pomoći će u produživanju radnog vijeka bazena i učiniti bazen sigurnijim za uživanje vaše obitelji. Za postavljanje preporuča se angažirati ekipu od 2 do 4 osobe. Dodatne osobe ubrzati će postavljanje.

Nisu potrebni alati za sastavljanje.

VAŽNA SIGURNOSNA PRAVILA

Prije postavljanja i uporabe ovog proizvoda s razumijevanjem pročitajte i pažljivo slijedite sve upute.

⚠ UPOZORENJE

- U svakom trenutku potreban je stalni i odgovarajući nadzor djece i osoba s posebnim potrebama.
- Zatvorite sva vrata, prozore i sigurnosne pregrade kako bi spriječili neovlašteni, nehotični ili nenadzirani ulazak u bazen.
- Ugradite sigurnosnu prepreku koja će onemogućiti pristup bazenu maloj djeci i kućnim ljubimcima.
- Samo odrasle osobe smiju sklapati i rastavljati bazen i dodatnu opremu bazena.
- Nikada nemojte skakati, roniti ili uklizavati u bazen ili u plitku vodu.
- Nepostavljanje bazena na ravnu, vodoravnu, tvrdu podlogu ili prepunjenje bazena može rezultirati u raspadu bazena i mogućnosti da osoba koja se nalazi u bazenu bude odnesena ili izbačena van bazena.
- Nemojte se naslanjati, prekoračivati ili pritiskati na napuhani prsten ili gornji rub, jer bi moglo doći do ozljeda ili prelijevanja. Nikome nemojte dozvoliti da sjedi, penje se ili prekoračuje stranice bazena.
- Kada nije u uporabi, uklonite sve igračke i plutajuće uređaje sa, iz i oko bazena. Predmeti u bazenu privlače malu djecu.
- Držite igračke, stolice, stolove ili bilo koje druge predmete na koje bi se dijete moglo popeti najmanje 1,2 metra dalje od bazena.
- Držite opremu prve pomoći pored bazena i na telefonu koji je najbliži bazenu jasno naznačite brojeve hitne pomoći. Primjeri opreme za prvu pomoć: pojas za spašavanje s konopcem, čvrsta, izdržljiva šipka s najmanjom dužinom od 3,7 metara. Nikada nemojte plivati sami niti drugim dozvoliti da plivaju sami.
- Neka vaš bazen bude čist i voda prozirna. U svakom trenutku dno bazena mora biti vidljivo sa vanjske strane bazena.
- U slučaju noćnog kupanja koristite pravilno postavljenu umjetnu rasvjetu koja će osvijetliti sve sigurnosne znakove, ljestve, dno bazena i pristupne staze.
- U slučaju konzumiranja alkohola/lijekova nemojte koristiti bazen.
- Držite djecu dalje od pokrova bazena kako bi izbjegli zapetljavanje, utapljanje ili druge ozbiljne ozljede.
- Prije uporabe bazena, pokrovi bazena moraju biti do kraja uklonjeni. Djeca i odrasli se ne mogu vidjeti ispod pokrivača.
- Nemojte pokrivati bazen dok ste vi ili netko drugi u bazenu.
- Držite bazen i područje oko bazena čistim i prohodnim, kako bi izbjegli da se netko ne oklizne i padne, te izbjegli osobne ozljede.
- Održavajte bazen i područje bazena istim i urednim kako biste izbjegli poskliznuća i padove i objekte koji mogu uzrokovati povredu.
- Zaštitite sve korisnike bazena od bakterijskih bolesti održavanjem dobre higijene vode u bazenu. Nemojte piti vodu iz bazena. Prakticirajte dobru higijenu.
- Svi bazeni podložni su trošenju i propadanju. Određene vrste pretjeranog ili ubrzanog propadanja mogu dovesti do kvarova i na kraju uzrokovati gubitak velike količine vode iz bazena. Stoga je bitno redovito održavate vaš bazen.
- Ovaj bazen je namijenjen samo za vanjsku uporabu.
- Ako bazen neće biti u uporabi na duže vrijeme do kraja ispraznite bazen i sigurno ga spremite na takav način da se u njemu ne skuplja kišnica ili voda iz drugih izvora. Pogledajte upute za spremanje.
- Dok je bazen u uporabi, morate uključiti filtarsku pumpu kako bi se osiguralo da se barem jednom dnevno provede kompletna zamjena vode. Pročitajte priručnik pumpe kako bi izračunali potrebno vrijeme rada.

ZAŠTITNE PREPREKE I POKROVI NISU ZAMJENA ZA KONTINUIRANI I ODGOVARAJUĆI NADZOR OD STRANE ODRASLIH OSOBA. UZ BAZEN NE DOLAZI SPASILAC. STOGA SE OD ODRASLIH OSOBA ZAHTIJEVA DA DJELUJU KAO SPASIOCI I NADZORNICI I ZAŠTITE ŽIVOTE SVIH KORISNIKA BAZENA, POGOTOVO DJECE, NA I OKO BAZENA.

NEPOŠTIVANJE OVIH UPOZORENJA MOŽE REZULTIRATI U OŠTEĆENJIMA IMOVINE, OZBILJNIM OZLJEDAMA ILI SMRTI.

Savjet:

Vlasnici bazena možda će morati zadovoljiti lokalne ili nacionalne propise u svezi ograničenja kretanja djece, zaštitnih prepreka, osvjetljenja i drugih sigurnosnih zahtjeva. Za dodatne detalje obratite se lokalnim državnim agencijama.

VAŽNA SIGURNOSNA PRAVILA

Pažljivo pročitajte i poštujte sva uputstva prije nego što postavite i upotrijebite ovaj proizvod. Ova upozorenja, upute i sigurnosne smjernice obuhvaćaju neke uobičajene opasnosti rekreacije u vodi, ali ona ne mogu pokriti sve rizike i opasnosti u svim slučajevima. Molimo koristite zdrav razum i dobru prosudbu kada vršite bilo koju vodenu aktivnost. Sačuvati za budući osvrt. Ambalažu pažljivo pročitajte i sačuvajte za buduće potrebe. Pogledajte dodatna upozorenja na proizvodu.

Opće

- Redovito provjeravajte pinove, vijke i/ili matice radi pojave hrđe; te rascjepe i oštre rubove na dostupnim površinama, kako bi izbjegli ozljede.

Sigurnost za neplivače

- Neka u svakom trenutku odgovorna odrasla osoba neprekidno, aktivno i budno nadzire slabe plivače i neplivače (imajući na umu da za djecu mlađu od pet godina postoji najveća opasnost od utapanja).
- Odredite odgovornu odraslu osobu za nadzor bazena pri svakoj uporabi.
- Slabi plivači i neplivači trebaju nositi osobnu zaštitnu opremu prilikom korištenja bazena.
- Kad bazen nije u uporabi, ili je bez nadzora, uklonite sve igračke iz bazena i njegove okolice kako bi se izbjeglo privlačenje djece u bazen.

Sigurnosni uređaji

- Preporuča se da postavite prepreke (i osigurate sva vrata i prozore, gdje je primjenjivo) kako bi se spriječio neovlašteni pristup bazenu.
- Prepreke, pokrivač bazena, alarm za bazen ili slični sigurnosni uređaji su korisna pomagala, ali oni nisu zamjena za neprekidni nadzor odrasle osobe.

Sigurnosna oprema

- Preporučljivo je da držite opremu za spašavanje (npr pojas za spašavanje) pored bazena.
- Držite mobitel i popis brojeva za slučaj nužde u blizini bazena.

Sigurna uporaba bazena

- Potaknite sve korisnike, a posebno djecu, da uče plivati.
- Naučite osnove oživljavanja (kardiopulmonalnu reanimaciju - CPR) i redovito osvježavajte to znanje. To može napraviti razliku pri spašavanju života u slučaju nužde.
- Uputite sve korisnike bazena, uključujući i djecu, što treba učiniti u slučaju nužde.
- Nikada ne skačite u malo vode ili plićak. To može dovesti do ozbiljnih ozljeda ili smrti.
- Nemojte koristiti bazen kada koristite alkohol ili lijekove koji mogu smanjiti sposobnosti potrebne za sigurno korištenje bazena.
- Kada se koristi pokrivač bazena, u potpunosti ga uklonite s površine vode prije ulaska u bazen.
- Zaštitite korisnike bazena od moguće bolesti povezane s vodom redovitim održavanjem čistoće i higijene vode. Uzmite u obzir smjernice za pročišćavanje vode u korisničkom priručniku.
- Držite kemikalije (npr proizvode za pročišćavanje vode, čišćenje i dezinfekciju) izvan dohvata djece.
- Uklonjive ljestve moraju biti postavljene na vodoravnu površinu.
- Upoznajte se sa i slijedite upozorenja i sigurnosne natpise na bočnim stranama bazena.

OPIS DIJELOVA

Prije sklapanja vašeg proizvoda, molimo vas uzmete nekoliko minuta za provjeru sadržaja pakiranja i kako bi se upoznali sa svim dijelovima.

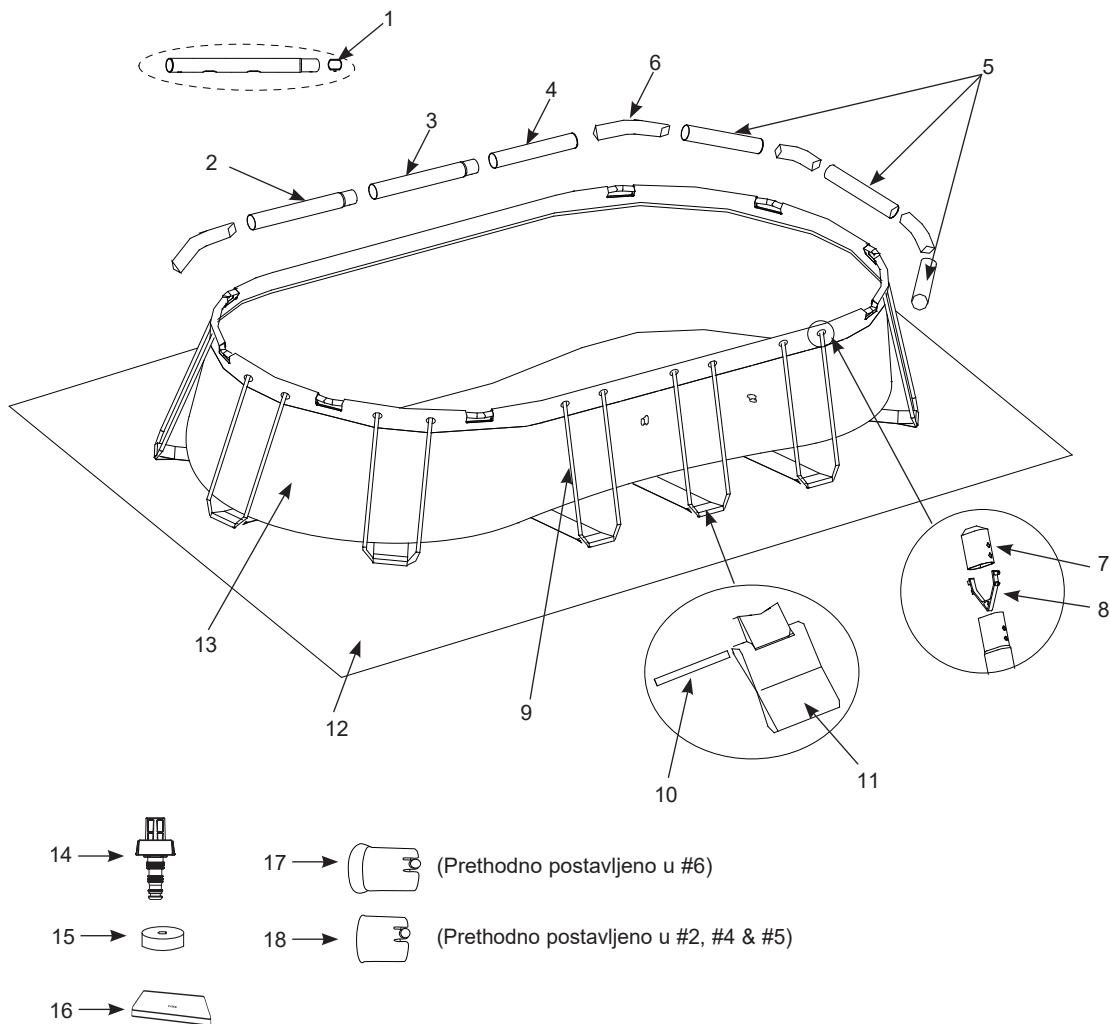

NAPOMENA: Ilustracije su informativne. Stvarni proizvod može se razlikovati. Umanjeni prikaz.

OPIS DIJELOVA (NASTAVAK)

Prije sklapanja vašeg proizvoda, molimo vas uzmite nekoliko minuta za provjeru sadržaja pakiranja i kako bi se upoznali sa svim dijelovima.

REF. BR.	OPIS	16.5'x9'x48" (503cmx274cmx122cm)		20'x10'x48" (610cmx305cmx122cm)	
		KOLIČINE	BR. REZERVNOG DIJELA	KOLIČINE	BR. REZERVNOG DIJELA
1	JEDNOSTRUKA OPRUGA	4	10381	6	10381
2	VODORAVNA ŠIPKA (A) (UKLJUČENA JEDNOSTRUKA OPRUGA)	2	12788	2	12788
3	VODORAVNA ŠIPKA (B) (UKLJUČENA JEDNOSTRUKA OPRUGA)	2	12789	4	12789
4	VODORAVNA ŠIPKA (C)	2	12790	2	12790
5	VODORAVNA ŠIPKA (D) (UKLJUČENA JEDNOSTRUKA OPRUGA)	6	12757	6	12759
6	KUTNI SPOJ	8	12758	8	12760
7	ZAVRŠNA KAPICA S U POTPORANJEM	24	10379	28	10379
8	DVOSTRUKA OPRUŽNA KOPČA	24	10382	28	10382
9	BOČNI POTPORANJ U OBLIKA (UKLJUČENA ZAVRŠNA KAPICA S U POTPORANJEM I DVOSTRUKA OPRUŽNA ZAKAČKA)	12	12482	14	12482
10	SPOJNA ŠIPKA	12	10383	14	10383
11	ZATEZNA TRAKA	12	10938	14	10938
12	PODNA PROSTIRKA	1	10759	1	12740
13	KORITO BAZENA (UKLJUČEN ISPUSNI VENTIL)	1	12736	1	12737
14	PRIKLJUČAK ISPUSTA	1	10201	1	10201
15	ISPUSNI VENTIL	2	11044	2	11044
16	POKROV BAZENA	1	12738	1	12739
17	PLASTIČNI UMETAK ZA KUTNI SPOJ	16	11156	16	11156
18	PLASTIČNI UMETAK ZA VODORAVNU KUTNU SLAVINU	16	11157	16	11157

POSTAVLJANJE BAZENA

VAŽNE INFORMACIJE O ODABIRU LOKACIJE I PRIPREMU PODLOGE

UPOZORENJE

- Lokacija bazena mora omogućiti zatvaranje svih vrata, prozora i ugradnju zaštitnih pregrada kako bi se spriječio neovlašteni, nehotični ili nenadzirani ulazak u bazen.
- Ugradite zaštitu pregradu koja će spriječiti pristup bazenu maloj djeci i kućnim ljubimcima.
- Nepoštivanje upute ugradnje bazena na ravnu, vodoravnu i čvrstu podlogu i nepoštivanje slijedećih mjera opreza prilikom sklapanja i punjenja bazena vodom može rezultirati u raspadanju bazena i mogućnosti da osoba koja se nalazi u bazenu ispadne van, što može dovesti do ozbiljnih ozljeda ili oštećenja imovine.
- Opasnost od strujnog udara: filtarsku pumpu priključite isključivo na utičnicu zaštićenu zaštitnim uređajem diferencijalne struje (RCD sklopkom). Kako bi se smanjio rizik od električkog udara, nemojte koristiti produžne kabele, vremenske prekidače, adaptere ili pretvarače za spajanje pumpe na izvor električkog napajanja. Uvijek osigurajte pravilno osiguranu i postavljenu utičnicu. Postavite kabel napajanja tako da ne može biti oštećen prolaskom vrtno kosilice, rezača živice i druge opreme. Za dodatna upozorenja i upute pogledajte korisnički priručnik filtarske pumpe.
- Opasnost od teških ozljeda: ne pokušavajte sastaviti bazen pod snažnim vjetrom.

Odaberite lokaciju na otvorenom za postavljanje bazena imajući na umu slijedeće zahtjeve:

1. Podloga na koju će se postaviti bazen, mora biti savršeno ravna i vodoravna. **Nemojte** bazen postavljati na nagibu ili nagnutoj površini.
2. Podloga mora biti tvrda i dovoljno čvrsta da izdrži pritisak i masu potpuno sastavljenog bazena. **Nemojte** postavljati bazen na blatu, pijesku, mekanim ili labavim površinama.
3. **Nemojte** postaviti bazen na terasi, balkonu ili podlozi koja se može srušiti pod težinom ispunjenog bazena.
4. Bazena zahtijeva najmanje 1,5 do 2,0 m prostora oko njega, odnosno do predmeta na koje bi se dijete moglo popeti i imati pristup bazenu.
5. Trava ispod bazena će se oštetiti. Klorirana voda bi mogla uništiti okolnu vegetaciju.
6. Ako tlo nije beton (npr. ako je asfalt, travnjak ili zemlja) trebate staviti komad drva tretiranog tlakom, dimenzija 15" x 15" x 1,2" (38 x 38 x 3 cm), ispod svakog U-nosača i **poravnati** ili izravnati ih s tlom. Alternativno možete upotrijebiti čelične podmetače ili armirane betonske ploče. U svezi potpornih podlošaka posavjetujte se s vašim lokalnim prodavačem opreme za vanjske bazene.
NAPOMENA: Nemojte upotrebljavati potporne podmetače ili ploče skliskih, glatkih površina jer će bočni U-nosač skliznuti prema van i prouzročiti oštećenje bazena i poništavanje jamstva.
7. Prvo uklonite sve agresivne i oštre biljke. Neke određene vrste biljaka mogu rasti kroz oblogu bazena. Trava koja raste kroz oblogu ne predstavlja pogrešku u proizvodnji i nije pokrivena jamstvom.
8. Treba biti jednostavno isprazniti bazen nakon svake upotrebe i/ili prije dugoročne pohrane bazena.

POSTAVLJANJE BAZENA (nastavak)

Ako ste kupili ovaj bazen s Intex Krystal Clear™ filtarskom pumpom, ova pumpa ima odvojeni set uputa za ugradnju. Prvo postavite bazen, a nakon toga postavite filtarsku pumpu.

Procijenjeno vrijeme postavljanja je od 60 do 90 minuta. (Uzmite u obzir da je vrijeme postavljanja procijenjeno i da se stvarno vrijeme postavljanja može razlikovati.)

- Pronađite ravnu, vodoravnu površinu bez kamenja, grana ili drugih oštrih predmeta koji bi mogli probiti korito bazena ili uzrokovati ozljede.
 - Pažljivo otvorite pakiranje koje sadrži podnu prostirku bazena, spojeve, noge, itd. Ovo pakiranje može se koristiti za spremanje bazena tijekom zime oili kada se ne koristi.

- Izvadite podnu prostirku (**12**) iz pakiranja. U potpunosti je raširite s time da rubovi budu najmanje 1,5 do 2,0 metra od bilo kakvih prepreka kao što su zidovi, ograde, drveće, itd. Izvadite korito bazena (**13**) iz pakiranja i raširite je preko podne prostirke s ispusnim ventilom prema području ispuštanja vode. Postavite ispusni ventil dalje od kuće. Otvorite ga kako bi se zagrijao na suncu. Ovo zagrijavanje na suncu olakšati će postavljanje.

Postavite korito bazena na sredinu podne prostirke. Usmjerite kraj s 2 priključka crijeva prema električkom izvoru napajanja.

VAŽNO: Nemojte korito bazena povlačiti po tlu jer bi to moglo uzrokovati oštećenja i propuštanje bazena (pogledajte crtež 1).

- Tijekom postavljanja korita bazena, usmjerite priključke crijeva ili otvore prema električkom izvoru napajanja. Vanjski rub složenog bazena treba biti u doseg električkog priključka kako bi se mogla koristiti opcijnska filtarska pumpa.

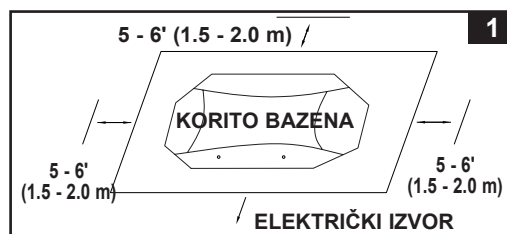

- Izvadite sve dijelove iz pakiranja i postavite ih na tlo na lokaciju gdje će biti ugrađeni. Provjerite popis dijelova i provjerite nalaze li se svi dijelovi u pakiranju (pogledajte crteže 2.1 - 2.2).

VAŽNO: Nemojte započinjati postavljanje ako neki dijelovi nedostaju. Za zamjenske dijelove nazovite telefonski broj korisničke službe u vašem području.

Nakon što ste pobrojali sve dijelove odmaknite ih od folije radi ugradnje.

NAPOMENA: Pospite puder po vodoravnim nosačima prije nego ih gurnete u otvor / rukav korita bazena. To će olakšati uklanjanje nosača iz folije pri rastavljanju bazena.

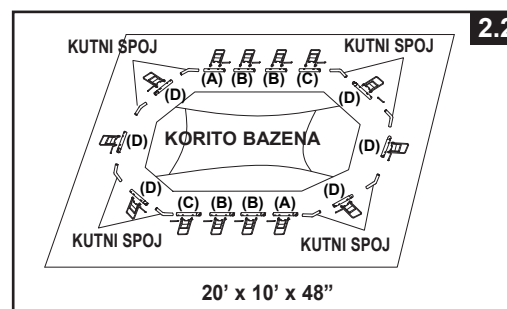
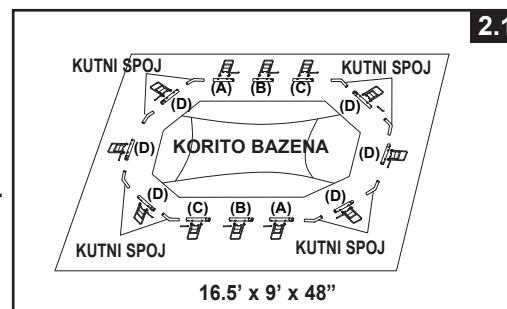

POSTAVLJANJE BAZENA (nastavak)

3. • Neka korito bazena bude što je najviše moguće otvorena i raširena preko podne prostirke. Počevši s jedne strane, prvo ubacite "A" šipke u rukave na u svakom kutu korita. Nastavite s ubacivanjem šipke "B" u šipku "A" i ubacivanjem šipke "C" u šipku "B" (**pogledajte crtež 3.1**). Držite otvore metalnih šipki poravnate s otvorima bijelih rukava korita bazena. Nastavite ubacivati sve šipke "A-B-C i D" u otvore rukava.

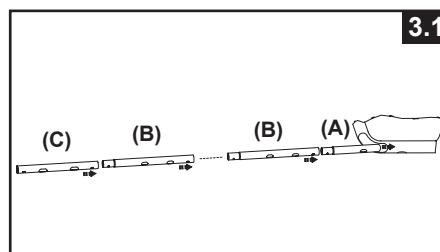

- Započnite sa spajanjem kutnog spojnog dijela za kratke stranice bazena umetanjem kutnog spojnog dijela (6) najprije u šipku "A ili C", a zatim gurnite šipku "D" u otvor rukavca i preko kutnog spojnog dijela (6). Nastavite s umetanjem svih kutnih spojnih dijelova i "D" šipki. (**pogledajte crtež 3.2**). (Pazite da sve 4 stranice tako završe da otvori metalnih šipki budu poravnati s bijelim otvorima rukava korita bazena.)

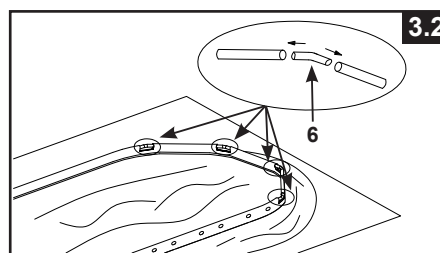

- Posljednje zajedničko povezivanje može biti teško za završiti. To ipak možete učiniti ako najprije istodobno podignete zadnji spoj i prečku oko 2 inča (5 cm). Sada umetnite kutni spojni dio u šipku dok spuštate dijelove u njihov položaj. Kutni spojni dio lako će kliznuti u šipku.

VAŽNO: Osam kutnih spojnih dijelova konstruirani su da budu pokretni u odnosu na vodoravne šipke i nisu pričvršćeni na vodoravne šipke. To omogućuje da se bočne stranice bazena pomiču prema unutra ili van kada se bazen koristi.

Kombinacije za šipke su različite za različite dimenzije bazena. Pogledajte ispod danu tablicu. (Pazite da sve 4 stranice tako završe da otvori metalnih šipki budu poravnati s bijelim otvorima rukava korita bazena.)

Dimenzije bazena	Br. nogu U oblika na dužoj strani	Br. nogu U oblika na kraćoj strani	Vodoravna šipka Kombinacije na dužoj strani	Vodoravna šipka Kombinacije na kraćoj strani
16.5' x 9' x 48" (503cm x 274cm x 122cm)	3	3	A-B-C	D-D-D
20'x10'x48" (610cm x 305cm x 122cm)	4	3	A-B-B-C	D-D-D

4. Prebacite traku za pritezanje (11) na veliki bočni potporanj U oblika (9). Ponovite postupak za sve zatezne trake i U potporanje (**pogledajte crtež 4**).

VAŽNO: Tijekom slijedećeg koraka br. 5, korito mora ostati ravno na podnoj prostirci. Zbog toga je potreban razmak od 1,5-2,0 m oko bazena.

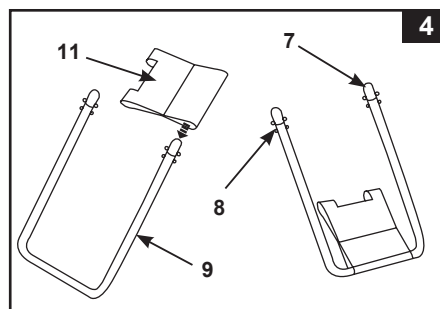

5. Vrhovi bočnih potporanja U oblika imaju dvostruke opružne kopče (8) koje su ugrađene u tvornici. Ubacite bočne potporanje u otvore šipki "A-B-C i D" pritiskom na tipku prema unutra s vašim prstima.

Pritisak na ovu donju tipku omogućiti će vam ubacivanje u šipku. Kada se potporanj U oblika nađe u šipki pustite tipku kako bi se potporanj mogao učvrstiti. Ponovite ovaj postupak za sve bočne potporanje U oblika (**pogledajte crtež 5**).

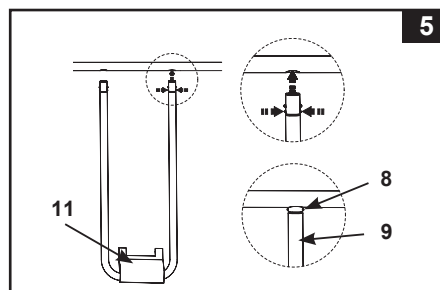

POSTAVLJANJE BAZENA (nastavak)

6. S jednom osobom koja stoji unutar bazena, podignite jedan kut; ubacite spojnu šipku (10) u preklapajuće otvore, kako bi spojili trake korita na trake za pritezanje. Ponovite ovaj postupak na drugim kutovima i nakon toga na stranicama (pogledajte crteže 6.1 i 6.2).

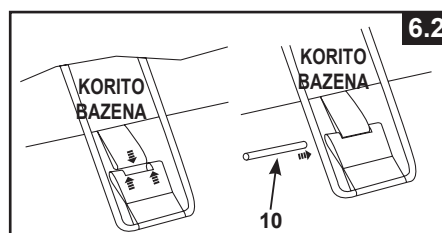
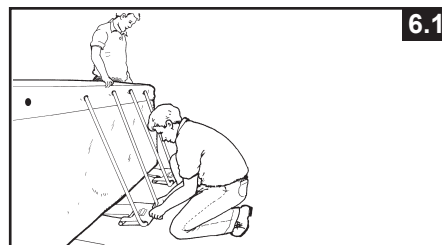

7. Povucite baze bočnih potpornja prema van dalje od korita bazena, kako bi napeli trake. Ponovite za sve lokacije (pogledajte crtež 7).

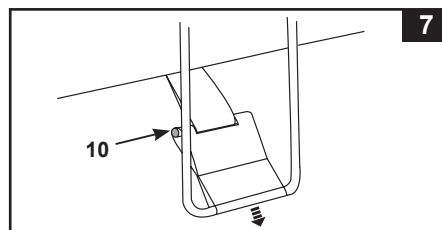

8. Ako podloga nije betonska (asfalt, trava ili zemlja) morate ispod svake noge postaviti komad drveta dimenzija 40 x 40 x 3 cm koji mora biti Poravnat s podlogom. Bočni potpornji U oblika moraju se postaviti u sredinu tlačno obrađenih komada drveta i s godovima okomito na nogu potpornja (pogledajte crtež 8).

NAPOMENA: Provjerite jesu li svi potporni podmetači spušteni i u ravni s tlom, a ne samo da su postavljeni na tlo. Nemojte upotrebljavati potporne podmetače ili ploče skliskih, glatkih površina jer će bočni U-nosač skliznuti prema van i prouzročiti oštećenje bazena i poništavanje jamstva.

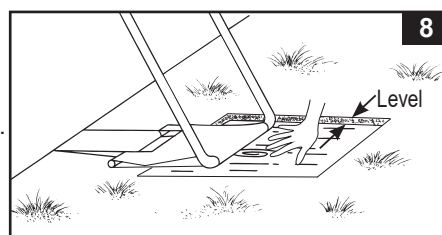

9. Sklopite ljestve. U pakiranju ljestava, nalaze se odvojene upute za sastavljanje.
10. Postavite sklopljene ljestve preko jedne stranice s time da jedna osoba uđe u bazen i izglati bilo kakve nabore na dnu korita bazena. Dok je u bazenu, ova osoba treba provjeriti dva ispusna ventila (u kutovima) kako bi osiguralo da je unutrašnji ispusni čep ubačen u ventil. Ova osoba treba gurnuti unutrašnji rub prema van.
11. Prije punjenja bazena vodom, provjerite je li ispusni čep unutar bazena zatvoren i je li kapica ispusta s vanjske strane dobro pritegnuta. Napunite bazen s ne više od 2,5 cm vode. Provjerite je li razina vode ravnomjerna. Uvjerite se i da su svi kutni spojni dijelovi (6) propisno umetnuti u šipke prije nego nastavite s punjenjem bazena vodom.

VAŽNO: Ako se voda u bazenu skuplja na jednoj strani, bazen nije u potpunosti poravnat. Postavljanje bazena na neravnu podlogu uzrokovati će naginjanje bazena što će dovesti do ispuščenja materijala bočne stranice. Ako bazen nije u potpunosti ravan, morate ga isprazniti, poravnati podlogu i ponovo napuniti bazen.

Izgradite preostale nabore (iz unutrašnjosti bazena) guranjem prema van gdje se susreću podnica i bočne stranice bazena. Ili, (izvan bazena) posegnite ispod stranice bazena, uhvatite podnicu bazena i izvucite je prema van. Ako podna obloga uzrokuje nabore, neka dvije osobe povlače podnu oblogu sa svake strane kako bi se uklonili nabori.

POSTAVLJANJE BAZENA (nastavak)

12. Napunite bazen vodom malo ispod linije ruba (pogledajte crtež 9).

NAPOMENA: Nakon dolijevanja vode do preporučene razine, bočne stranice bazena i struktura će se nagnuti prema unutra. Nemojte se brinuti zbog nagninjanja bočnih stranica prema unutra, jer je to posljedica prilagođavanja kretanju vode i tlaka kada je bazen u uporabi.

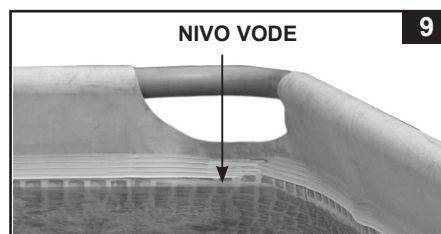

VAŽNO

Prije nego dopustite uporabu bazena, održite obiteljski sastanak. Postavite niz pravila koja minimalno uključuju bitna sigurnosna pravila i opće informacije o sigurnosti u bazenu, koji su navedeni u ovom priručniku. Vi osobno i drugi korisnici bazena, uključujući i goste, redovito pregledavajte ova pravila.

OPĆE MJERE SIGURNOSTI U SVEZI BAZENA

Rekreacija u vodi je istovremeno zabavna i terapijska. Međutim, uključuje rizike od ozljeda i smrti. Kako bi smanjili rizik od ozljeda, pročitajte i slijedite sva upozorenja i upute u svezi proizvoda, na i u pakiranju. Upamtite, da iako upozorenja, upute i sigurnosne smjernice u svezi proizvoda pokrivaju neke uobičajene rizike rekreacije u vodi, oni ne pokrivaju sve rizike ili opasnosti.

Za dodatne mjere sigurnosti, upoznajte se sa slijedećim općim smjernicama, kao i smjernicama koje pružaju vaše nacionalne agencije za sigurnost:

- Osigurajte stalni nadzor. Prikladna odrasla osoba treba biti imenovana kao "spasilac" ili nadzornik, pogotovo ako se unutar i oko bazena nalaze djeca.
- Naučite plivati.
- Naučite postupke oživljavanja i prve pomoći.
- Obučite bilo koju osobu koja nadzire korisnike bazena o potencijalnim opasnostima i o uporabi zaštitnih uređaja kao što su zaključana vrata, pregrade, itd.
- Obučite sve korisnike bazena, uključujući djecu što učiniti u slučaju nužde.
- Tijekom aktivnosti u vodi uvijek koristite zdrav razum i dobro procjenjivanje.
- Nadzor, nadzor, nadzor.

ODRŽAVANJE BAZENA I KEMIKALIJE

⚠ UPOZORENJE

UPAMTITE

- Zaštitite sve korisnike bazena od bakterijskih bolesti održavanjem dobre higijene vode u bazenu. Nemojte piti vodu iz bazena. Prakticirajte dobru higijenu.
- Neka vaš bazen bude čist i voda przirna. U svakom trenutku dno bazena mora biti vidljivo sa vanjske zaštitne pregrade bazena.
- Držite djecu dalje od pokrova bazena kako bi izbjegli zapetljavanje, utapljanje ili druge ozbiljne ozljede.

Održavanje vode

Održavanje pravilne ravnoteže vode kroz odgovarajuću uporabu dezinfekcijskih sredstava je najvažniji pojedinačni faktor za produženje radnog vijeka i izgleda korita bazena kao iosiguravanje čiste, zdrave i sigurne vode. Za testiranje i tretiranje vode iz bazena bitne su pravilne tehnike.

Posavjetujte se s obučenom osobom u svezi kemikalija, ispitnih kitova i ispitnih procedura.

Obavezno pročitajte i slijedite pisane upute proizvođača kemikalija.

1. Nemojte dozvoliti da klor dođe u kontakt s koritom bazena ako nije u potpunosti otopljen. Prvo otopite klor u zrnu ili tabletama u kanti vode, te ga nakon toga ulijte u bazen. Kao i u slučaju tekućeg klora, odmah ga dobro pomiješajte s vodom u bazenu.
2. Nikada nemojte zajedno miješati kemikalije. Odvojeno dodajte kemikalije u vodu u bazenu. Prije dodavanja druge kemikalije temeljito otopite prethodnu kemikaliju.
3. Za održavanje čistoće vode na raspolaganju vam stoji Intex čistač za bazen i Intex vakuumski usisavač bazena. Za ovu dodatnu opremu obratite se vašem prodavaču.
4. Za čišćenje bazena nemojte koristiti vodu pod tlakom.

RJEŠAVANJE PROBLEMA

PROBLEM	OPIS	UZROK	RJEŠENJE
ALGE	<ul style="list-style-type: none"> • Zelenkasta voda. • Zelene ili crne mrlje na oblozi bazena. • Folija bazena je skliska i/ili ima loš miris. 	<ul style="list-style-type: none"> • Treba namjestiti koncentraciju klora i pH vrijednost. 	<ul style="list-style-type: none"> • Super otopina klora sa šok tretmanom. Namjestite pH vrijednost na preporučenu razinu. • Vakuumski usišite dno bazena. • Održite pravilnu koncentraciju klora.
OBOJANA VODA	<ul style="list-style-type: none"> • Kada se prvi put tretira s klorom voda postane plava, smeđa ili crna. 	<ul style="list-style-type: none"> • Oksidacija bakra, željeza ili mangana u vodi kada se ubaci klor. 	<ul style="list-style-type: none"> • Namjestite preporučenu pH vrijednost. • Uključite filtriranje vode dok se ne očisti. • Redovito mijenjajte uložak filtra.
PLUTAJUĆE TVARI	<ul style="list-style-type: none"> • Voda je zamagljena ili muljevita. 	<ul style="list-style-type: none"> • "Tvrdna voda" uzrokovana previsokom pH vrijednosti. • Koncentracija klora je preniska. • Strane tvari u vodi. 	<ul style="list-style-type: none"> • Namjestite pH vrijednost. Posavjetujte se s prodavačem bazena. • Provjerite koncentraciju klora. • Očistite ili zamijenite uložak filtra.
STALNO NISKA RAZINA VODE	<ul style="list-style-type: none"> • Razina je niska nego prethodnog dana. 	<ul style="list-style-type: none"> • Porezotina ili rupa na koritu bazena ili crijevima. 	<ul style="list-style-type: none"> • Popravite rupu s kitom za krpanje. • Dobro pritegnite sve kapice. • Zamijenite crijeva.
SEDIMENTI NA DNU BAZENA	<ul style="list-style-type: none"> • Prljavština ili pijesak na dnu bazena. 	<ul style="list-style-type: none"> • Učestala uporaba; ulaženje i izlaženje iz bazena. 	<ul style="list-style-type: none"> • Uz pomoć Intex vakuumskog čistača očistite dno bazena.
OSTACI NA POVRŠINI	<ul style="list-style-type: none"> • Lišće, insekti, itd. 	<ul style="list-style-type: none"> • Bazeni je preblizu drveću. 	<ul style="list-style-type: none"> • Koristite Intex čistač bazena.

ODRŽAVANJE & PRAŽNENJE BAZENA



OPREZ

UVIJEK SLIJEDITE UPUTE PROIZVOĐAČA KEMIČALIJA, TE UPOZORENJA ZA ZDRAVLJE I OPASNOSTI.

Nemojte ulijevati kemikalije u bazen ako je netko u njemu. To može uzrokovati iritaciju kože ili očiju. Visoke koncentracije klora mogu oštetiti korito bazena. Niti u kojem slučaju, tvrtke Intex Recreation Corp., Intex Development Co. Ltd., i njihove podružnice, ovlašteni zastupnici i servisni centri, prodavači ili zaposlenici, nisu odgovorni za troškove koji se mogu povezati s gubitkom vode, zbog uporabe kemikalija ili onečišćenja vode. **Čuvajte rezervne uloške filtra pri ruci. Uloške mijenjajte svaka dva tjedna.** Preporučamo uporabu Krystal Clear™ Intex filtarske pumpe uz sve naše iznad tla postavljene bazene.

JAKA KIŠA: Kako bi se izbjegla oštećenja bazena i prepunjenje, odmah ispustite vodu koja uzrokuje da je razina vode viša od maksimuma.

Kako isprazniti vaš bazen i dugotrajno odlaganje

NAPOMENA: ovaj bazen ima ugrađena dva ispusna ventila u 2 kuta. Spojite vrtno crijevo na kutni ventil i usmjerite ga prema odgovarajućoj lokaciji..

1. Proučite lokalne propise u svezi specifičnih zahtjeva za pražnjenje vode iz bazena.
2. Provjerite nalazi li se čep ispusta unutar bazena na svom mjestu.
3. Skinite kapicu sa ispusnog ventila s vanjske strane bazena.
4. Spojite ženski kraj vrtnog crijeva na priključak ispusta (14).
5. Postavite drugi kraj crijeva u područje gdje se voda može sigurno ispustiti dalje od kuće i objekata u blizini.
6. Spojite priključak ispusta na ispusni ventil. **NAPOMENA: Priključak ispusta će gurnuti i otvoriti čep ispusta unutar bazena i voda će odmah početi teći.**
7. Kada voda prestane teći, počnite podizati bazen sa strane koja je suprotna od ispusta, navodeći svu preostalu vodu prema ispustu kako bi do kraja ispraznili bazen.
8. Kada završite odspojite crijevo i adapter.
9. Vratite čep ispusta u ispusnom ventilu s unutrašnje strane bazena.
10. Zamijenite kapicu ispusta s vanjske strane bazena.
11. Obrnuti redoslijedom rastavite bazen i uklonite sve spojene dijelove.
12. Prije odlaganja bazena, provjerite jesu li bazen i svi dijelovi potpuno suhi. Prije preklapanja pustite da se bazen osuši na suncu i zraku (**pogledajte crtež 10**). Nanesite malo praška kako bi spriječili da se vinil zalijepi i kako bi upio preostalu vlagu.
13. Napravite pravokutni oblik. Počevši s jedne strane, preklopite jednu šestinu folije bazena prema unutra dva puta. Jednako učinite sa suprotne strane (**pogledajte crteže 11.1 i 11.2**).
14. Nakon što ste napravili dvije nasuprotno preklapljenе strane, jednostavno preklopite jednu preko druge kao što bi zatvorili knjigu (**pogledajte crteže 12.1 i 12.2**).
15. Preklopite dva dugačka kraja prema sredini (**pogledajte crtež 13**).
16. Preklopite jedan preko drugoga kao što bi zatvorili knjigu i na kraju stisnite foliju bazena (**pogledajte crtež 14**).
17. Spremite bazen i dodatke u suhu, temperaturno reguliranu prostoriju, između 0 °C i 40 °C.
18. Prilikom spremanja možete koristiti originalno pakiranje.

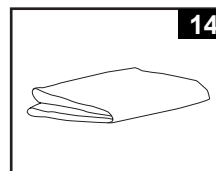
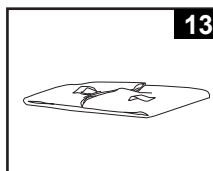
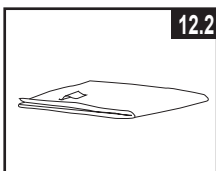
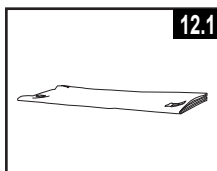
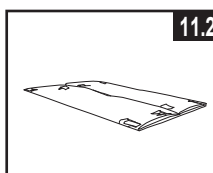
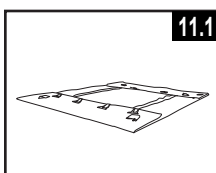
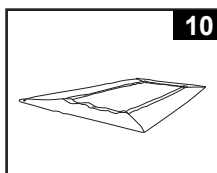

PRIPREME ZA ZIMU

Pripremanje vašeg bazena za zimu

Nakon uporabe, možete lako isprazniti i spremi vaš bazen na sigurno mjesto. Morate isprazniti, rastaviti i pravilno odložiti bazen kada temperatura padne ispod 5 °C kako bi spriječili oštećenja bazena i s njim povezanih komponenata zbog leda. Oštećenja zbog leda mogu rezultirati u naglom pucanju korita bazena ili raspadanju bazena. Također, pogledajte odlomak "Kako isprazniti bazen".

Ako temperature u vašem području ne padaju ispod 5 °C, te odlučite ostaviti bazen na otvorenom, učinite slijedeće:

1. Temeljito očistite bazensku vodu. Ako se radi o Easy Set Pool bazenu, provjerite je li gornji prsten pravilno napuhan.
2. Uklonite skimmer (ako postoje) ili bilo koje dodatke koji su priključeni na priključak cjedila. Po potrebi zamijenite mrežicu cjedila. Prije spremanja provjerite jesu li svi dodatni dijelovi čisti i potpuno suhi.
3. Začepite ulazne i izlazne priključke s unutrašnje strane bazena s čepom koji se nalazi u paketu (veličine 16' i manje). Zatvorite ulazni i izlazni ventil (veličine 17' i veće).
4. Uklonite ljestve (ako postoje) i spremite ih na sigurno mjesto. Prije spremanja provjerite jesu li ljestve potpuno suhe.
5. Uklonite crijeva koja spajaju pumpu i filter s bazenom.
6. Ubacite odgovarajuće kemikalije za zimsko razdoblje. U svezi potrebnih kemikalija posavjetujte se s vašim lokalnim prodavačem bazena. One se mogu značajno razlikovati ovisno o regiji.
7. Pokrijte bazen s Intex pokrovom za bazene. **VAŽNA NAPOMENA: INTEX POKROV ZA BAZENE NIJE SIGURNOSNI POKROV.**
8. Očistite i ispraznite pumpu, kućiste filtra i crijeva. Uklonite i odbacite stari uložak filtra. Čuvajte rezervni uložak za slijedeću sezonu.
9. Unesite pumpu i dijelove filtera u zatvorenu prostoriju i čuvajte na sigurnom i suhom mjestu, najboljena temperaturama između 32 stepena Farenhajta (0 °C) i 104 stepena Farenhajta (40 °C).

OGRANIČENA GARANCIJA

Vaš Intex bazen proizveden je od najkvalitetnijeg materijala i od strane najstručnijeg osoblja. Svi Intex proizvodi su testirani i utvrđeno je da nemaju grešku prije nego što sunapustili tvornicu. Ovo ograničeno jamstvo primjenjuje se samo na Intex bazen.

Ovo ograničeno jamstvo je dodatak, a ne zamjena, za Vaša zakonska prava i pravne lijekove. U mjeri u kojoj ovo jamstvo nije u skladu s bilo kojim od Vaših zakonskih prava, ono ima prednost. Na primjer, potrošački zakoni u Europskoj uniji osiguravaju zakonska prava jamstva uz pokrivenost koju dobivate putem ovog ograničenog jamstva: informacije o potrošačkim pravima u EU molimo potražite na internetskoj stranici Europskog centra za potrošače na http://ec.europa.eu/consumers/ecc/contact_en/htm.

Odredbe ove Ograničene garancije se odnose samo na originalnog kupca i ona se ne može prenijeti. Ovo Ograničeno jamstvo vrijedi određeni period od datuma kupnje. Čuvajte originalni račun uz ovaj priručnik, jer će biti potreban kao dokaz o kupovini uz zahtjev za nadoknadu štete, u suprotnom Ograničena garancije biće nevažeća.

Jamstvo za foliju i okvir za bazen – 1 godina

Ukoliko tijekom jamstvenog razdoblja na Intex bazen naiđete na nedostatak, molimo vas da kontaktirate nadležni Intex Servisni centar naveden u posebnom odjeljku pod "Ovlašteni servisni centar". Ako artikl vratite u skladu s uputama servisnog centra Intex, servisni centar će artikl pregledati i utvrditi valjanost zahtjeva. Ako je predmet pokriven odredbama jamstva, artikl će biti popravljen ili besplatno zamijenjen istim ili usporedivim artiklom (po izboru tvrtke Intex).

Osim ovog jamstva te drugih zakonskih prava u Vašoj zemlji, ne podrazumijevaju se nikakva daljnja jamstva. U mjeri u kojoj je to moguće u Vašoj zemlji, tvrtka Intex ni u kojem slučaju neće biti odgovorna Vama ili bilo kojoj trećoj strani za izravne ili neizravne štete koje proizlaze iz upotrebe Vašeg Intex bazen, niti radnje tvrtke Intex kao niti njezinih predstavnika i zaposlenika (uključujući i proizvodnju artikla). Neke države ili sudske nadležnosti ne dozvoljavaju izuzeće ili ograničenje slučajne ili posljedice štete, i prema tome pomenuto ograničenje ili izuzeće se ne bi odnosilo na vas.

Vodite računa o tome da se ovo ograničeno jamstvo ne primjenjuje u slijedećim okolnostima:

- Ako Intex bazen postane predmet nemara, nenormalne uporabe ili primjene, nesreće, nepravilnog rada, nepravilnog održavanja ili skladištenja.
- Ako se Intex bazen na napuhavanje podvrgne oštećenju zbog okolnosti izvan kontrole tvrtke Intex, uključujući, ali ne ograničavajući se na, ubode, ispuštanje, grebanje ili uobičajeno habanje ili oštećenja uzrokovanih izlaganjem požaru, poplavi, smrzavanju, kiši ili drugim vanjskim silama okoliša.
- U slučaju uporabe dijelova i komponenti koji nisu nabavljeni putem tvrtke Intex; i/ili.
- Vršanjem neovlaštenih izmjena, popravaka ili rastavljanjem Intex bazen od strane nekoga izvan osoblja servisnog centra tvrtke Intex.

Troškove nastale gubitkom vode iz bazena, za kemijska sredstva ili za štetu uzrokovanu vodom ne pokriva ova garancija. Povreda ili šteta nanešena imovini ili osobi nije pokrivena ovom garancijom.

Pažljivo pročitajte Upute za uporabu i slijedite sve upute u vezi pravilne uporabe i održavanja vašeg Intex bazen. Uvijek provjerite svoj proizvod prije uporabe. Uslijed nepoštivanja uputa jamstvo može biti poništeno.