

VAŽNA SIGURNOSNA PRAVILA

Pažljivo pročitajte i pratite uputstva prije nego što počnete sastavljati i koristiti ovaj proizvod. Sačuvati za budući osvrt.

Bazen sa metalnim okvirom

8' - 24' (244 cm - 732 cm) modeli



Samo za svrhu ilustracije. Dodatna oprema se možda ne dostavlja sa bazenom.

Ne zaboravite isprobati i ostale izvrsne Intex proizvode: bazene, dodatnu opremu, bazene na napuhavanje i kućne igračke, krevete na napuhavanje i čamce, dostupne u prodaji ili posjetite našu stranicu.

Zbog politike kontinuiranog poboljšanja proizvoda, Intex zadržava pravo da promijeni specifikacije i izgled, zbog čega može doći do dodavanja novih informacija na uputstvo za korisnike, bez prethodnog obavještenja.

SADRŽAJ

Upozorenja / Važna sigurnosna pravila.....	3-4
Dijelovi proizvoda.....	5-6
Uputstvo za montažu.....	7-9
Održavanje bazena i kemikalije.....	10
Rješavanje problema.....	10
Održavanje & pražnjenje bazena.....	11
Pripreme za zimu.....	12
Opća sigurnosna uputstva.....	12
Ograničeno jamstvo.....	13

Posebna uvodna napomena:

Hvala vam što ste kupili Intex bazen. Molimo pročitajte ovo uputstvo prije montaže bazena. Ove informacije će vam pomoći da produžite vijek trajanja bazena i učinite bazen sigurnijim za uživanje vaše obitelji. Tim od 2-3 ljudi se preporučuje za montažu. Dodatni broj ljudi će ubrzati instalaciju.

Nisu potrebni alati za sastavljanje.

VAŽNA SIGURNOSNA PRAVILA

Pažljivo pročitajte, proučite i pratite ove instrukcije prije montaže i upotrebe ovog proizvoda.

⚠ UPOZORENJE

- **U svakom trenutku potreban je stalni i odgovarajući nadzor djece i osoba s posebnim potrebama.**
- Zatvorite sva vrata, prozore i sigurnosne pregrade kako bi spriječili neovlašteni, nehotični ili nenadzirani ulazak u bazen.
- Montirajte sigurnosnu ogradu kako biste spriječili ulazak male djece i kućnih ljubimaca u bazen.
- Sastavljanje i rastavljanje bazena i dodatne opreme vrše samo odrasle osobe.
- Nikada ne ronite, skačite ili ulazite klizajući se u bazen ili plitku vodu. Ukoliko ne montirate bazen na ravnom, jednakom, kompaktnom tlu ili ukoliko se bazen prepuni može doći do kolapsa bazena i mogućnosti da se osoba koja se nalazi u bazenu bude odnesena ili izbačena van bazena.
- Ne oslanjajte se, ne opkoračujte ili pritiskati prsten na napuhavanje ili gornji okvir jer može doći do povrede ili poplave. Ne dozvolite da iko sjedi, penje se ili opkoračuje strane bazena.
- Uklonite sve igračke i plutajuće objekte iz, u, i oko bazena kada nije u upotrebi. Objekti u bazenu privlače malu djecu. Držite sve igračke, stolice, stolove ili neke druge objekte na koje bi se dijete moglo popeti najmanje 4 stope (1,22 metra) od bazena.
- Opremu za spašavanje držite pored bazena, a brojeve za hitne slučajeve jasno istaknite pored telefona koji je najbliži bazenu.
- Primjeri opreme za spašavanje: pojas za spašavanje s pričvršćenim užetom, jaka kruta šipka ne kraća od dvanaest stopa (12') [3.66m].
- Nikada ne plivajte sami i nemojte dopustiti da neko drugi pliva sam.
- Održavajte bazen čistim i bistrim. Pod bazena mora biti vidljiv u bilo koje vrijeme sa vanjske ograde bazena.
- Ukoliko plivate noću koristite pravilno postavljenu umjetnu rasvjetu kako biste osvijetlili sve sigurnosne znakove, ljestve, pod bazena i staze.
- Držite se podalje od bazena kada koristite alkohol ili lijekove.
- Držite podalje djecu od pokrivača bazena kako biste izbjegli uplitanje, utapanje ili neku drugu ozbiljnu povredu.
- Pokrivači bazena se moraju u potpunosti ukloniti sa bazena kada se on koristi. Djeca i odrasli se ne mogu vidjeti ispod pokrivača.
- Ne pokrivajte bazen ukoliko se vi ili neka druga osoba nalazite u bazenu.
- Održavajte bazen i područje bazena istim i urednim kako biste izbjegli poskliznuća i padove i objekte koji mogu uzrokovati povredu.
- Zaštitite sve korisnike bazena od bakterijskih bolesti tako što ćete dezinficirati bazensku vodu. Nemojte piti vodu iz bazena. Prakticirajte dobru higijenu.
- Svi bazeni su podložni trošenju i propadanju. Određena vrsta pretjeranog ili ubrzanog propadanja može dovesti do kvara u radu, te može uzrokovati gubitak velikih količina vode iz bazena. Dakle, vrlo je važno da pravilno i redovno održavate.
- Ovaj bazen je samo za vanjsku upotrebu.
- Ispraznite bazen u potpunosti kada se ne koristi duži vremenski period i sigurno čuvajte prazni bazen na takav način da ne sakuplja vodu od kiše ili nekog drugog izvora. Pogledajte uputstvo za skladištenje.
- Kada se bazen koristi, potrebno je uključiti filter pumpu kako biste osigurali jedno potpuno pročišćavanje vode dnevno. Pogledajte vaše uputstvo za pumpu kako biste izračunali potrebno vrijeme rada.

OGRADNE I POKRIVAČI NISU ZAMJENA ZA KONTINUIRAN I ODGOVARAJUĆI NADZOR ODRASLE OSOBE, BAZEN NE DOLAZI SA SPASIOCEM. ODRASLE OSOBE STOGA MORAJU POSTUPATI KAO SPASIOCI I ČUVARI I ŠTITITI ŽIVOTE SVIH KORISNIKA BAZENA, NAROČITO DJECE, U I OKO BAZENA.

UKOLIKO NE POŠTUJETE OVA UPOZORENJA MOŽE DOĆI DO MATERIJALNE ŠTETE, OZBILJNE POVREDE ILI SMRTI.

Savjet:

Vlasnici bazena moraju poštovati lokalne i državne zakone u vezi zaštitnih ograda za djecu, sigurnosnih ograda, osvijetljenja i druge sigurnosne zahtjeve. Za dodatne detalje obratite se lokalnim državnim agencijama.

VAŽNA SIGURNOSNA PRAVILA

Pažljivo pročitajte i poštujujte sva uputstva prije nego što postavite i upotrijebite ovaj proizvod. Ova upozorenja, upute i sigurnosne smjernice obuhvaćaju neke uobičajene opasnosti rekreacije u vodi, ali ona ne mogu pokriti sve rizike i opasnosti u svim slučajevima. Molimo koristite zdrav razum i dobru prosudbu kada vršite bilo koju vodenu aktivnost. Sačuvati za budući osvrt. Ambalažu pažljivo pročitajte i sačuvajte za buduće potrebe. Pogledajte dodatna upozorenja na proizvodu.

Opće

- Redovito provjeravajte pinove, vijke i/ili matice radi pojave hrđe; te rascjepe i oštre rubove na dostupnim površinama, kako bi izbjegli ozljede.

Sigurnost za neplivače

- Neka u svakom trenutku odgovorna odrasla osoba neprekidno, aktivno i budno nadzire slabe plivače i neplivače (imajući na umu da za djecu mlađu od pet godina postoji najveća opasnost od utapanja).
- Odredite odgovornu odraslu osobu za nadzor bazena pri svakoj uporabi.
- Slabi plivači i neplivači trebaju nositi osobnu zaštitnu opremu prilikom korištenja bazena.
- Kad bazen nije u uporabi, ili je bez nadzora, uklonite sve igračke iz bazena i njegove okolice kako bi se izbjeglo privlačenje djece u bazen.

Sigurnosni uređaji

- Preporuča se da postavite prepreke (i osigurajte sva vrata i prozore, gdje je primjenjivo) kako bi se spriječio neovlašteni pristup bazenu.
- Prepreke, pokrivač bazena, alarm za bazen ili slični sigurnosni uređaji su korisna pomagala, ali oni nisu zamjena za neprekidni nadzor odrasle osobe.

Sigurnosna oprema

- Preporučljivo je da držite opremu za spašavanje (npr pojas za spašavanje) pored bazena.
- Držite mobitel i popis brojeva za slučaj nužde u blizini bazena.

Sigurna uporaba bazena

- Potaknite sve korisnike, a posebno djecu, da uče plivati.
- Naučite osnove oživljavanja (kardiopulmonalnu reanimaciju - CPR) i redovito osvježavajte to znanje. To može napraviti razliku pri spašavanju života u slučaju nužde.
- Uputite sve korisnike bazena, uključujući i djecu, što treba učiniti u slučaju nužde.
- Nikada ne skačite u malo vode ili plićak. To može dovesti do ozbiljnih ozljeda ili smrti.
- Nemojte koristiti bazen kada koristite alkohol ili lijekove koji mogu smanjiti sposobnosti potrebne za sigurno korištenje bazena.
- Kada se koristi pokrivač bazena, u potpunosti ga uklonite s površine vode prije ulaska u bazen.
- Zaštitite korisnike bazena od moguće bolesti povezane s vodom redovitim održavanjem čistoće i higijene vode. Uzmite u obzir smjernice za pročišćavanje vode u korisničkom priručniku.
- Držite kemikalije (npr proizvode za pročišćavanje vode, čišćenje i dezinfekciju) izvan dohvata djece.
- Uklonjive ljestve moraju biti postavljene na vodoravnu površinu.
- Upoznajte se sa i slijedite upozorenja i sigurnosne natpise na bočnim stranama bazena.

DIJELOVI PROIZVODA

Prije montaže vašeg proizvoda, odvojite nekoliko trenutaka kako biste provjerili sadržaj i upoznali se sa dijelovima.

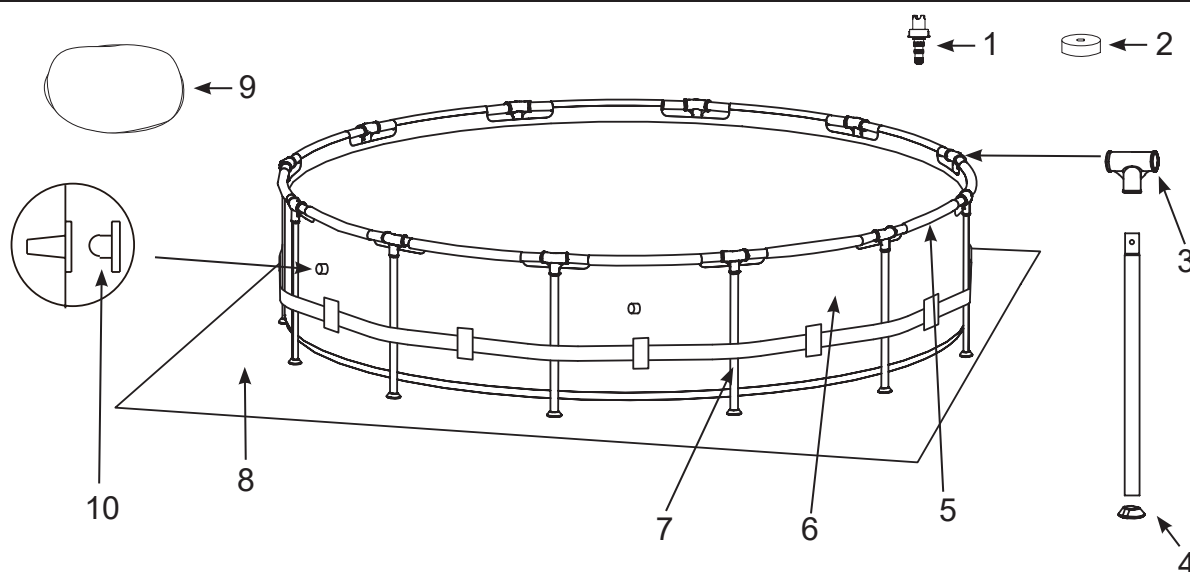

NAPOMENA: Crteži su samo za svrhu ilustracije. Stvarni proizvod može varirati. Nije srazmjerno.

16' (488 cm) & ispod
(Broj komada ovisi od veličine bazena)

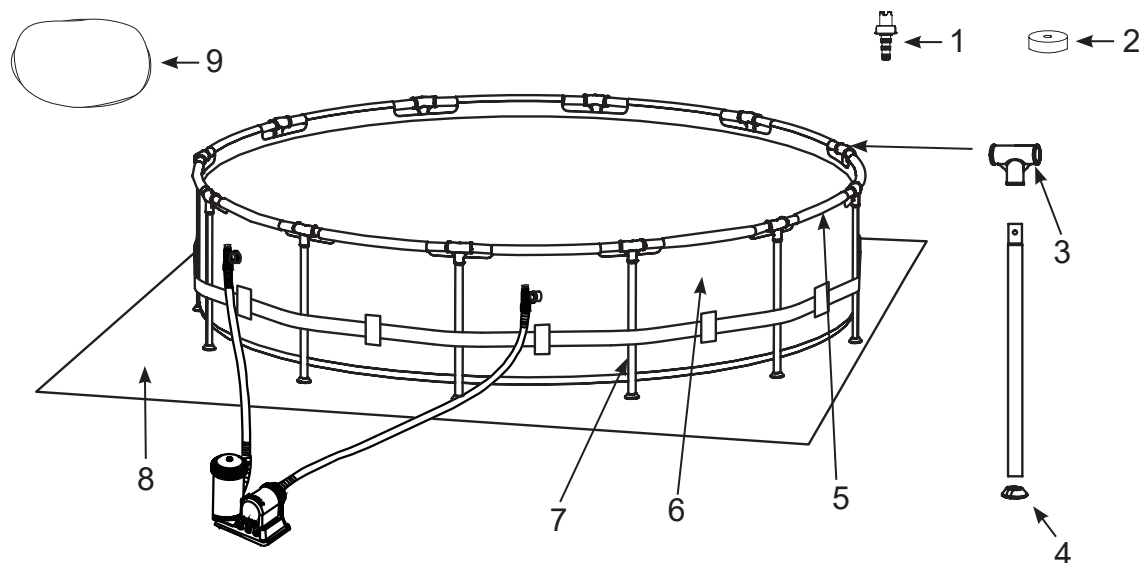

NAPOMENA: Crteži su samo za svrhu ilustracije. Stvarni proizvod može varirati. Nije srazmjerno.

18' (549 cm) & iznad
(Broj komada ovisi od veličine bazena)

RED. BR.	OPIS	VELIČINA BAZENA I KOLIČINE								
		8' (244cm)	10' (305cm)	12' (366cm)	13' (396cm)	14' (427cm)	15' (457cm)	16' (488cm)	18' (549cm)	24' (732cm)
1	PRIKLJUČAK ZA ODVOD	1	1	1	1	1	1	1	1	1
2	POKLOPAC VENTILA ZA ODVOD	1	1	1	1	1	1	1	2	2
3	T - SPOJ	8	10	12	13	14	15	16	18	24
4	POKLOPAC ZA NOGU	8	10	12	13	14	15	16	18	24
5	HORIZONTALNA ŠIPKA	8	10	12	13	14	15	16	18	24
6	KORITO BAZENA (UKLJUČEN POKLOPAC VENTILA ZA ODVOD)	1	1	1	1	1	1	1	1	1
7	VERTIKALNE NOGE	8	10	12	13	14	15	16	18	24
8	PODNA PROSTIRKA	-	-	-	-	-	1	1	1	1
9	PREKRIVAČ ZA BAZEN	-	-	-	1	1	1	1	1	1
10	ČEP ZA OTVOR ZA FILTER (SA 1 DODATNIM)	3	3	3	3	3	3	3	-	-

RED. BR.	OPIS	8' X 20"	10' X 30"	10' X 30"	12' X 30"	12' X 33"	12' X 36"	12' X 39"	12' X 48"	13' X 39"	14' X 42"
		(244cm X 51cm)	(305cm X 76cm)	(305cm X 76cm) Printing	(366cm X 76cm)	(366cm X 84cm)	(366cm X 91cm)	(366cm X 99cm)	(366cm X 122cm)	(396cm X 99cm)	(427cm X 107cm)
BR. REZERVNOG DIJELA											
1	PRIKLJUČAK ZA ODVOD	10201	10201	10201	10201	10201	10201	10201	10201	10201	10201
2	POKLOPAC VENTILA ZA ODVOD	10649	10649	10649	10649	10649	10649	10649	10649	10649	10649
3	T - SPOJ	13010	12798	12798	12798	12798	12798	12798	12798	12799	12799
4	POKLOPAC ZA NOGU	11574D	10309	10309	10309	10309	10309	10309	10309	12138	12138
5	HORIZONTALNA ŠIPKA	13011	12807	12807	12807	12807	12807	12807	12807	12808	12808
6	KORITO BAZENA (UKLJUČEN POKLOPAC VENTILA ZA ODVOD) <PLAVI>	13001	10095	13022	10096	12883	12884	12885	12886	12887	12888
7	VERTIKALNE NOGE	13012	12810	12810	12810	12811	12812	12813	12814	12815	12816
8	PODNA PROSTIRKA	-	-	-	-	-	-	-	-	-	-
9	PREKRIVAČ ZA BAZEN	-	-	-	-	-	-	-	-	11142	11054
10	ČEP ZA OTVOR ZA FILTER (SA 1 DODATNIM)	10127	10127	10127	10127	10127	10127	10127	10127	10127	10127

RED. BR.	OPIS	14' X 48"	15' X 33"	15' X 36"	15' X 42"	15' X 48"	16' X 42"	16' X 48"	18' X 48"	24' X 52"
		(427cm X 122cm)	(457cm X 84cm)	(457cm X 91cm)	(457cm X 107cm)	(457cm X 122cm)	(488cm X 107cm)	(488cm X 122cm)	(549cm X 122cm)	(732cm X 132cm)
BR. REZERVNOG DIJELA										
1	PRIKLJUČAK ZA ODVOD	10201	10201	10201	10201	10201	10201	10201	10201	10201
2	POKLOPAC VENTILA ZA ODVOD	11044	10649	10649	11044	11044	11044	11044	11044	11044
3	T - SPOJ	12799	12799	12799	12799	12799	12799	12799	12800	12800
4	POKLOPAC ZA NOGU	12138	12138	12138	12138	12138	12138	12138	12139	12139
5	HORIZONTALNA ŠIPKA	12808	12808	12808	12808	12808	12808	12808	12809	12809
6	KORITO BAZENA (UKLJUČEN POKLOPAC VENTILA ZA ODVOD) <PLAVI> ILI	12889	10097	12890	12891	10098	12892	12893	10099	12894
	KORITO BAZENA (UKLJUČEN POKLOPAC VENTILA ZA ODVOD) <SIVII>	-	-	-	-	-	-	-	-	11043
7	VERTIKALNE NOGE (UKLJUČENE PIN OPRUGE)	12818	12817	12337	12816	12818	12816	12818	12819	12820
8	PODNA PROSTIRKA	-	18932	18932	18932	18932	18927	18927	18933	18935
9	PREKRIVAČ ZA BAZEN	11054	18901	18901	18901	18901	10754	10754	18937	18929
10	ČEP ZA OTVOR ZA FILTER (SA 1 DODATNIM)	10127	10127	10127	10127	10127	10127	10127	-	-

MONTAŽA BAZENA

VAŽNE INFORMACIJE U VEZI ODABIRA LOKACIJE I PRIREME TLA

UPZORENJE

- Lokacija bazena mora biti takva da možete osigurati sva vrata, prozore i sigurnosne ograde kako bi se spriječio neovlašteni, slučajan ili ulazak u bazen bez nadzora.
- Ugradite sigurnosnu ogradu koja će spriječiti da mala djeca i kućni ljubimci pristupe bazenu.
- Ukoliko ne postaviti bazen na ravno, jednako i čvrsto tlo, ne montirajte ili ne punite bazen vodom u skladu sa sljedećim instrukcijama, može doći do kolapsa bazena ili mogućnosti izbacivanja osobe koja se nalazi u bazenu, što može rezultirati u materijalnu štetu ili ozbiljnu povredu.
- Opasnost od strujnog udara: filtarsku pumpu priključite isključivo na utičnicu zaštićenu zaštitnim uređajem diferencijalne struje (RCD sklopkom). Kako bi se smanjio rizik od strujnog udara, ne koristite produžne kabele, tajmere, adaptere za utikač ili pretvarače kako biste povezali pumpu na električnu mrežu. Uvijek osigurajte pravilno osiguranu i postavljenu utičnicu. Stavite kabl tamo gdje se neće oštetiti kosilicom, trimerom za živicu i drugom opremom. Pogledajte priručnik filter pumpe radi dodatnih upozorenja i uputstava.
- Opasnost od teških ozljeda: ne pokušavajte sastaviti bazen pod snažnim vjetrom.

Odaberite vanjsku lokaciju za bazen uzimajući u obzir sljedeće zahtjeve:

1. Područje na kojem ćete montirati bazen mora biti potpuno ravno i jednako. **Ne** montirajte bazen na nagibu ili nagnutoj površini.
2. Podloga mora biti tvrda i dovoljno čvrsta da izdrži pritisak i masu potpuno sastavljenog bazena. Ne montirajte bazen na blatu, pijesku, mekom ili nedovoljno čvrstom tlu.
3. Nemojte postaviti bazen na terasi, balkonu ili podlozi koja se može srušiti pod težinom ispunjenog bazena.
4. Bazen zahtijeva najmanje 1,5 do 2,0 m prostora oko njega, odnosno do predmeta na koje bi se dijete moglo popeti i imati pristup bazenu.
5. Trava ispod bazena će se oštetiti. Klorirana voda iz bazena može oštetiti okolnu vegetaciju.
6. Prije svega, uklonite sve agresivne trave. Određeni tipovi trave i bilja mogu rasti kroz foliju. Trava koja raste kroz foliju nije nedostatak proizvodnje i navedeno nije pokriveno garancijom.
7. Treba biti jednostavno isprazniti bazen nakon svake upotrebe i/ili prije dugoročne pohrane bazena.

VAŽNO

Prije nego što dopustite da bilo ko koristi ovaj bazen, održite obiteljski sastanak. Utvrdite set pravila koja uključuju, minimalno, važna sigurnosna pravila i opće sigurnosne informacije vezane za vodu iz ovog uputstva. Redovno pregledajte pravila sa svim korisnicima bazena, uključujući i goste.

MONTAŽA BAZENA (NASTAVAK)

Možda ste kupili ovaj bazen sa Intex Krystal Clear™ filter pumpom. Pumpa ima svoj vlastit odvojeni set uputstva za montažu. Prvo sastavite vaš bazen a zatim i filter pumpu.

Procijenjeno vrijeme montaže je 30-60 minuta (imajte na umu da je vrijeme montaže samo približno i može varirati od iskustva sa montažom).

1. Priprema korita bazena

- Pronađite ravnu, jednaku lokaciju koja ne sadrži kamenje, grane ili neke druge oštre objekte koji mogu probušiti korito bazena ili uzrokovati štetu.
- Otvorite kutiju koji sadrži korito bazena, spojeve, noge itd. pažljivo jer ova kutija može služiti za čuvanje bazena tokom zimskih mjeseci ili kada se ne koristi.
- Izvadite podnu prostirku za tlo (8) (ako je u sadržaju isporuke) i raširite je preko očišćenog bazena. Zatim izvadite korito bazena (6) i raširite je preko prostirke za tlo, sa odvodnim ventilom okrenutim prema odvodnom području. Smjestite podvodni ventil daleko do kuće. Ostavite da sunce zagrije foliju prije nego što umetnete prečke (5) u otvore rukava.

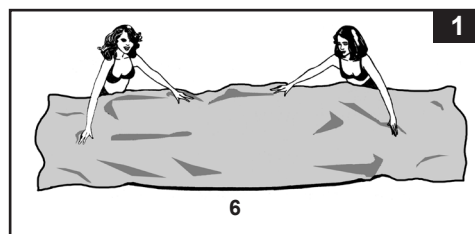

VAŽNO: Uvijek montirajte bazen sa najmanje 2 osobe.

Ne vucite korito bazena preko tla jer ovo može

uzrokovati štetu na foliji i curenje bazena (pogledajte sliku 1).

- Tokom montaže korita bazena, konektore za crijevo i otvore usmjerite ka smjeru izvora električnog napajanja. Vanjski kraj bazena treba biti u dohvat električne konekcije pumpe.

2. Postavljanje vodoravnih šipki

- Noge okvira (7) i prečke (5) spadaju u dvije grupe. Većeg promjera su horizontalne prečke koje su uguraju u rukav otvora na vrhu folije. Manjeg promjera su vertikalne noge. Obe noge i prečke se stavljaju u T-spojeve (3).

NAPOMENA: Pospite puder po vodoravnim nosačima prije nego ih gurnete u otvor bazenske folije. To će olakšati uklanjanje nosača iz folije pri rastavljanju bazena.

- Počnite na bilo kojoj lokaciji, ali idite uvijek u istom smjeru, ugurajte horizontalne prečke u rukav. Kad centrirate šipku uzmete jedan od T-spojnih dijelova i pričvrstite spojni dio na jedan kraj šipke. Gurnite šipku čvrsto u T-spojni dio. Ponovite ovaj postupak u kružnom toku sve dok se ne povežu sve prečke i spojevi (pogledajte sliku 2.1 & 2.2).

NAPOMENA: Važno je početi s jednog položaja i raditi u istom smjeru do zadnjeg pričvršćivanja. Nemojte započinjati s više položaja jer će to otežati spajanje za zadnjih nekoliko šipki i spojnih dijelova.

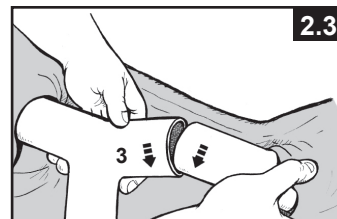
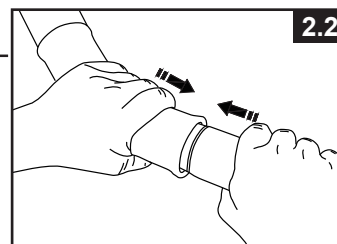
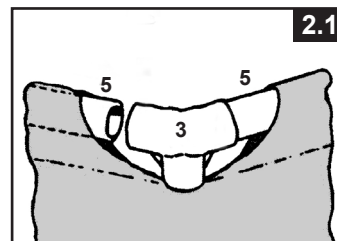

Posljednje zajedničko povezivanje može biti teško za završiti. To ipak možete učiniti ako najprije istodobno podignete zadnji spoj i prečku oko 2 inča (5 cm). Zatim umetnete prečku u isto vrijeme dok spuštate dijelove na svoje mjesto. Prečka će lako uleći u spoj (pogledajte sliku 2.3). Uvjerite se da je posljednji spoj u potpunosti povezan prije prelaska na montažu nogu.

MONTAŽA BAZENA (nastavak)

3. Postavljanje okomitih nožica

• Za 8' x 20" (244 cm x 51 cm):

Najprije postavite krajnju kapicu nožice (4) na donji dio svake nožice (7). S postavljenim šipkama i T-spojnim dijelovima na tlu umetnite gornji dio nožice u donji dio T-spojnog dijela (3) (pogledajte sliku 3.1). Nastavite postupak sa svim okomitim nožicama.

NAPOMENA: Bazen ove veličine ne isporučuje se sa središnjim pojasom oko.

- Podignite sklop šipki i uvjerite se da su sve nožice u okomitom položaju (pogledajte sliku 3.2). Gurnite sve T-spojne dijelove prema dolje kako biste se uvjerali da su čvrsto spojeni s nožicama.

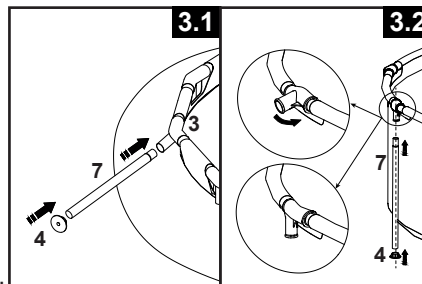

• Za 10' (305 cm) iznad:

Najprije postavite krajnju kapicu nožice (4) na donji dio svake nožice (7). S postavljenim šipkama i T-spojnim dijelovima na tlu, gurnite jednu okomitu nožicu u trakastu omču koja se nalazi u sredini folije bazena i umetnite gornji dio nožice u donji dio T-spojnog dijela (3) (pogledajte sliku 3.3). Nastavite postupak sa svim okomitim nožicama.

- Podignite sklop šipki i uvjerite se da su sve nožice u okomitom položaju (pogledajte sliku 3.4). Gurnite sve T-spojne dijelove prema dolje kako biste se uvjerali da su čvrsto spojeni s nožicama.

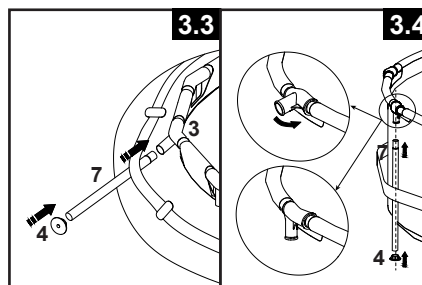

- Nježno povucite donji dio noge prema van, osiguravajući da je noga vertikalna i okomita u odnosu na tlo.

4. Punjenje bazena

- Navedeno se odnosi na korito bazena sa priključcima za crijeva (16' (488 cm) ispod). Ako je bazen kupljen bez filtera pumpe, ubacite dva od tri čepa (10) u crne izlazne elemente filter pumpe. Raditi to iz unutrašnjosti bazena, tako da voda neće iscuriti kada ga se napuni. Ako je bazen kupljen sa filter pumpom, pročitajte prvo uputstvo Krystal Clear™ filter pumpe, a zatim pređite na sljedeći korak montaže.

- Prije punjenja bazena vodom, osigurajte da je odvodni otvor zatvoren i da jeodvodni čep čvrsto zavrnut sa vanjske strane. Napunite bazen sa ne više od 1 inča (2,5 cm) vode. Provjerite da je sva voda na istom nivou.

VAŽNO: Ako se voda u bazenu skuplja na jednoj strani, bazen nije u potpunosti poravnat.

Postavljanje bazena na nejednaku površinu će uzrokovati da se bazen nagle što će rezultirati ispušćenje bazena i mogući kolaps bazena. Ukoliko bazen nije potpuno ravan, morate isprazniti bazen, poravnati bazen ili ga pomaknuti na drugo područje koje je ravno zatim ponovo napuniti bazen, prateći navedena uputstva.

- Poravnajte nabore na dnu korita (iz unutrašnjosti bazena) tako što ćete povući mjesta gdje se spajaju dno i strane. Ili, (sa vanjske strane bazena) dohvatite strane bazena, uhvatite bazen pod i povući u prema van. Ako podna prostirka uzrokuje nabore, potrebno je da 2 osobe povuku strane kako bi se nabori uklonili. Koristite propisno sastavljene ljestve za bazen prilikom ulaska ili izlaska iz bazena tokom ovog procesa. Uvjerite se i da su sve nožice u okomitom položaju i okomite u odnosu na tlo.

- Napunite bazen vodom tačno ispod rukava folije (pogledajte sliku 4).

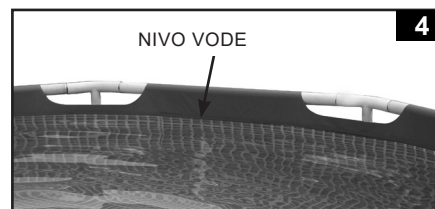

ODRŽAVANJE BAZENA I KEMIKALIJE

⚠ UPOZORENJE

ZAPAMTITE DA

- Zaštitite sve korisnike bazena od mogućih bolesti povezanih sa vodom tako što ćete održavati bazensku vodu čistom i tako što će te je dezinficirati. Ne pijte bazensku vodu. Uvijek održavajte dobru higijenu.
- Održavajte vaš bazen čistim i bistrim. Pod bazena mora biti vidljivo svo vrijeme sa izvan granica bazena.
- Držite podalje djecu od pokrivača bazena kako biste izbjegli uplitanje, utapanje ili drugu ozbiljnu povredu.

Održavanje vode

Održavanje pravilne ravnoteže vode kroz odgovarajuću uporabu dezinfekcijskih sredstava je najvažniji pojedinačni faktor za produženje radnog vijeka i izgleda folije bazena kao iosiguranje čiste, zdrave i sigurne vode. Za testiranje i tretiranje vode iz bazena bitne su pravilne tehnike. Posavjetujte se s obučenom osobom u svezi kemikalija, ispitnih kitova i ispitnih procedura. Budite sigurni da ste pročitali i pratili pisana uputstva proizvođača kemikalija.

1. Nikad ne dopustite da klor dođe u dodir sa koritom bazena ukoliko nije u potpunosti rastvoren. Prvo rastvorite tablete ili granule klora u kanti vode, a zatim ga dodajte u bazen. Isto vrijedi i za tekuću klor, odmah i temeljito ga pomiješajte sa bazenskom vodom.
2. Nikad ne miješajte kemikalije zajedno. Kemikalije dodajte odvojeno u bazensku vodu. Potpuno rastvorite svaku kemikaliju prije nego što dodate još jednu u vodu.
3. Skimmer i usisivač za Intex bazen su dostupni kako bi vam pomogli u održavanju čiste vode u bazenu. Kontaktirajte svog distributera u vezi dodatne bazenske opreme.
4. Nemojte koristiti strojeve za pranje pod pritiskom kako biste očistili bazen.

RJEŠAVANJE PROBLEMA

PROBLEM	OPIS	UZROK	RJEŠENJE
ALGE	<ul style="list-style-type: none"> • Zelenkasta voda. • Zelene ili crne mrlje na folijibazena. • Korito bazena je klizava i/ili imaneugodan miris. 	<ul style="list-style-type: none"> • Potrebno je prilagođavanjenivoa klora ili pH vrednosti. 	<ul style="list-style-type: none"> • Super kloriranje šok tretmanom. Korigirajte pH vrednost na nivo preporučen u prodavnici bazena. • Usisajte dno bazena - Održavajte odgovarajući nivo klora.
OBOJENA VODA	<ul style="list-style-type: none"> • Voda mijenja boju u plavu, smeđu ili crnu tokom prvog tretmana klorom. 	<ul style="list-style-type: none"> • Bakar, željezo ili manganoksidiraju u vodi dodavanjem klora. 	<ul style="list-style-type: none"> • Prilagodite pH preporučenom nivou. • Uključite filter dok voda ne bude bistra. • Često mijenjajte filter.
PLUTAJUĆA MATERIJU U VODI	<ul style="list-style-type: none"> • Voda je neprozirna ili mutna. 	<ul style="list-style-type: none"> • Tvrdi voda" koju uzrokuje prevelika vrednost pH. • Sadržaj klora je nizak. • Strana materija u vodi. 	<ul style="list-style-type: none"> • Korigujte pH nivo. Provjerite sasvojim prodavačem bazena. • Provjerite odgovarajući nivo klora. • Očistite ili zamijenite uložak filtera stalno.
STALNO NIZAK NIVO VODE	<ul style="list-style-type: none"> • Nivo je niži u odnosu naprethodni dan. 	<ul style="list-style-type: none"> • Poderotina ili rupa u folijibazena ili crevima. 	<ul style="list-style-type: none"> • Popravite sa setom za krpanje bazena. • Pritegnite sve poklopce prstima. • Zamijenite crijeva, pšričvrstite prstima sve poklopce.
TALOG NA DNU BAZENA	<ul style="list-style-type: none"> • Prljavština ili pijesak na dnubazena. 	<ul style="list-style-type: none"> • Intenzivno korištenje, ulaženje iz bazena. 	<ul style="list-style-type: none"> • Koristite bazenski usisivač da očistite dno bazena.
POVRŠINSKI OTPAD	<ul style="list-style-type: none"> • Lišće, insekti itd. 	<ul style="list-style-type: none"> • Bazena je isuviše blizu drveća. 	<ul style="list-style-type: none"> • Koristite Intex skimmer za bazene.

ODRŽAVANJE & PRAŽNENJE BAZENA

⚠ OPREZ

UVIJEK SLIJEDITE UPUTSTVA PROIZVOĐAČA KEMIČALIJA, KAO I ZDRAVSTVENA UPOZORENJA I UPOZORENJA NA OPASNOST.

Nemojte dodavati kemikalije ako se u bazenu neko nalazi. Ovo može prouzrokovati iritaciju kože ili očiju. Koncentrirani rastvor klora mogu oštetiti korito bazena. Intex Recreation Corp., Intex Development Co. Ltd., njihova povezana lica, ovlašteni agenti i servisni centri, maloprodaja ili zaposleni nisu ni na koji način odgovorni prema kupcu ili bilo kojoj drugoj strani za troškove u pogledu gubitka vode u bazenu, kemikalija ili oštećenja vode. **Uvijek imajte pri ruci rezervne uloške filtera. Vršite zamjenu filter uloška svakih 14 dana.** Preporučujemo korištenje Krystal Clear™ Intex filter pumpe sa svim našim nadzemnim bazenima.

PREKOMJERNA KIŠA: Da biste izbjegli oštećenje bazena i pretjerano punjenje bazena, odmah ispuštite kišnicu koja podiže nivo vode iznad maksimalnog.

Pražnjenje i dugotrajno čuvanje vašeg bazena

1. Provjerite lokalne propise radi konkretnih uputstava u pogledu odlaganja vode iz bazena za plivanje.
2. Provjerite da biste bili sigurni da je ispusni čep unutar bazena postavljen na svoje mjesto.
3. Uklonite poklopac sa ispusnog ventila na vanjskom zidu bazena.
4. Prikopčajte ženski kraj vrtnog crijeva na ispusni priključak (1).
5. Stavite drugi kraj crijeva na mjesto gdje voda može biti sigurno ispuštena dalje od kuće.
6. Priključite ispusni priključak na ispusni ventil. **NAPOMENA: Ispusni priključak će podignuti ispusni čep unutar bazena i voda će odmah početi oticati.**
7. Kada voda prestane isticati, počnite sa podizanjem bazena sa strane koja je suprotna strani ispusta, navodeći svu preostalu vodu prema ispustu i potpuno prazneći bazen.
8. Odvojite crijevo i adapter kada završite.
9. Ponovo stavite ispusni čep u ispusni ventil unutar bazena radi čuvanja.
10. Vratite ispusni poklopac na vanjskoj strani bazena na mjesto.
11. Slijedite uputstva o montaži po obrnutom redu radi demontaže, i uklonite sve spojne dijelove.
12. Pobrinite se da bazen i svi dijelovi budu sasvim suhi prije čuvanja. Osušite foliju na suncu dok ne bude potpuno suha prije savijanja (**pogledajte sliku 5**). Pospite talkom u prahu da spriječite sljepljivanje vinila i radi apsorpcije bilo kakve preostale vlage.
13. Napravite pravokutni oblik. Počnite sa jedne strane, presavijte jednu šestinu folije prema unutra dva puta. Učinite isto sa druge strane (**pogledajte sliku 6.1 & 6.2**).
14. Kada ste na taj način napravili dvije presavijene suprotne strane, jednostavno presavijte jednu preko druge kao da zatvarate knjigu (**pogledajte sliku 7.1 & 7.2**).
15. Presavijte dva duga kraja do sredine (**pogledajte sliku 8**).
16. Presavijte jedan preko drugog kao da zatvarate knjigu i na kraju zbijte foliju (**pogledajte sliku 9**).
17. Čuvajte foliju i prateću opremu na suhom mjestu sa kontroliranom temperaturom, između 32 stupnja Farenhajta (0°C) ili 104 stupnja Farenhajta (40°C).
18. Za čuvanje se može koristiti originalno pakiranje.

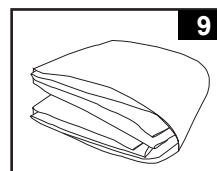
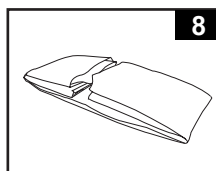
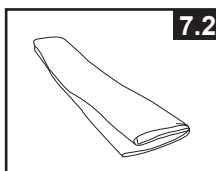
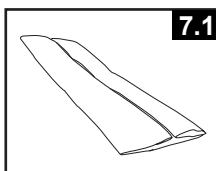
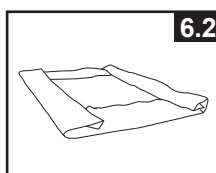
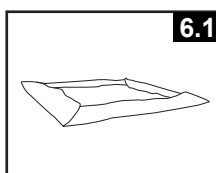
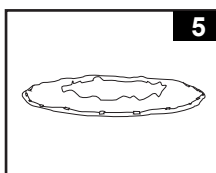

PRIPREME ZA ZIMU

Pripremite svoj bazen za zimu

Nakon korištenja, možete lako isprazniti i odložiti svoj bazen na suho mjesto. Bazen morate isprazniti, demontirati i propisno ga odložiti na čuvanje kada temperatura padne ispod 41 stepena Farenhajta (5°C) kako biste izbjegli oštećenje bazena i s njim povezanih komponenta zbog leda. Oštećenja od leda mogu dovesti do iznenadnog pucanja korita bazena ili raspadanja bazena. Pogledajte i dio "Pražnjenje vašeg bazena".

Ako temperature u vašem području ne padaju ispod 41 stepena Farenhajta (5°C), a vi odlučite bazen ostaviti na otvorenom, pripremite ga na sljedeći način:

1. Pažljivo očistite vodu u bazenu. Ako se radi o vrsti bazena Easy Set Pool ili Oval frame Pool, pobrinite se da gornji prsten bude propisno napuhan.
2. Uklonite skimmer (ako postoji) ili bilo koju drugu prateću opremu pripočanu na navojni priključak košare za filtriranje. Ako je potrebno zamijenite rešetku košare. Pobrinite se da svi dijelovi prateće opreme budu čisti i sasvim suhi prije odlaganja na čuvanje.
3. Zatvorite ulaznu i ispusnu spojnicu iz unutrašnjosti bazena priloženim čepovima (veličine 16' i manje). Zatvorite ulazni i ispusni klipni ventil (veličine 17' i više).
4. Uklonite ljestve (ako je primjenljivo) i čuvajte na sigurnom mjestu. Pobrinite se da ljestve budu sasvim suhe prije čuvanja.
5. Uklonite crijeva koja povezuju pumpu i filter sa bazenom.
6. Dodajte odgovarajuće kemikalije za zimski period. Posavjetujte se sa svojim lokalnim prodavačem bazena u pogledu vrste kemikalija koje bi trebalo koristiti kao i načina njihovog korištenja. Ovdje mogu postojati velike razlike u ovisno o regije.
7. Pokrijte bazen Intex pokrivačem za bazene. **VAŽNA NAPOMENA: INTEX POKRIVAČ ZABAZENE NIJE SIGURNOSNI POKRIVAČ.**
8. Očistite i ispraznite pumpu, kućište filtera i crijeva. Uklonite i bacite stari filter uložak. Sačuvajte rezervni filter uložak za narednu sezonu.
9. Unesite pumpu i dijelove filtera u zatvorenu prostoriju i čuvajte na sigurnom i suhom mjestu, najboljena temperaturama između 32 stupnja Farenhajta (0°C) i 104 stupnja Farenhajta (40°C).

OPĆA SIGURNOSNA UPUTSTVA

Vodena rekreacija je i zabavna i terapijska. Bez obzira na to, ona uključuje rizike povrede i smrti. Kako bi se umanjio rizik povrede za vas, pročitajte i slijedite sva upozorenja i uputstva vezano za proizvod, pakovanje i uputstvo u pakiranju. Nemojte, pak, zaboraviti da upozorenja, uputstva i sigurnosne smjernice u pogledu proizvoda pokrivaju neke uobičajene rizike vodene rekreacije, ali ne pokrivaju sve rizike ili opasnosti.

Za dodatne zaštitne mjere, upoznajte se i sa dolje navedenim općim smjernicama kao i smjernicama državno priznatih sigurnosnih organizacija:

- Zahtijevajte stalni nadzor. Odgovarajuća odrasla osoba trebalo bi biti postavljena kao "spasilac" ili čuvar, posebno kada se u bazenu ili oko njega nalaze djeca.
- Naučite plivati.
- Odvojite vrijeme kako bi naučili reanimaciju i prvu pomoć.
- Podučite svakog ko nadgleda korisnike bazena o mogućim opasnostima bazena i korištenje zaštitnih sredstava kao što su zaključana vrata, ograde itd.
- Podučite sve korisnike bazena, uključujući djecu, o tome šta da rade u hitnom slučaju.
- Uvijek koristite zdrav razum i dobro rasuđivanje kada uživate u bilo kojoj vodenoj aktivnosti.
- Nadgledajte, nadgledajte, nadgledajte.

OGRAIČENO JAMSTVO

Vaš Intex bazen proizveden je od najkvalitetnijeg materijala i od strane najstručnijeg osoblja. Svi Intex proizvodi su testirani i utvrđeno je da nemaju grešku prije nego što sunapustili tvornicu. Ovo ograničeno jamstvo primjenjuje se samo na Intex bazen.

Ovo ograničeno jamstvo je dodatak, a ne zamjena, za Vaša zakonska prava i pravne lijekove. U mjeri u kojoj ovo jamstvo nije u skladu s bilo kojim od Vaših zakonskih prava, ono ima prednost. Na primjer, potrošački zakoni u Europskoj uniji osiguravaju zakonska prava jamstva uz pokrivenost koju dobivate putem ovog ograničenog jamstva: informacije o potrošačkim pravima u EU molimo potražite na internetskoj stranici Europskog centra za potrošače na http://ec.europa.eu/consumers/ecc/contact_en/htm.

Odredbe ove Ograničene garancije se odnose samo na originalnog kupca i ona se ne može prenijeti. Ovo Ograničeno jamstvo vrijedi određeni period od datuma kupnje. Čuvajte originalni račun uz ovaj priručnik, jer će biti potreban kao dokaz o kupovini uz zahtjev za nadoknadu štete, u suprotnom Ograničena garancija biće nevažeća.

Jamstvo za foliju i okvir za bazen – 1 godina

Ukoliko tijekom jamstvenog razdoblja na Intex bazen nađete na nedostatak, molimo vas da kontaktirate nadležni Intex Servisni centar naveden u posebnom odjeljku pod "Ovlašteni servisni centar". Ako artikl vratite u skladu s uputama servisnog centra Intex, servisni centar će artikl pregledati i utvrditi valjanost zahtjeva. Ako je predmet pokriven odredbama jamstva, artikl će biti popravljen ili besplatno zamijenjen istim ili usporedivim artiklom (po izboru tvrtke Intex).

Osim ovog jamstva te drugih zakonskih prava u Vašoj zemlji, ne podrazumijevaju se nikakva daljnja jamstva. U mjeri u kojoj je to moguće u Vašoj zemlji, tvrtka Intex ni u kojem slučaju neće biti odgovorna Vama ili bilo kojoj trećoj strani za izravne ili neizravne štete koje proizlaze iz upotrebe Vašeg Intex bazen, niti radnje tvrtke Intex kao niti njezinih predstavnika i zaposlenika (uključujući i proizvodnju artikla). Neke države ili sudske nadležnosti ne dozvoljavaju izuzeće ili ograničenje slučajne ili posljedice štete, i prema tome pomenuto ograničenje ili izuzeće se ne bi odnosilo na vas.

Vodite računa o tome da se ovo ograničeno jamstvo ne primjenjuje u slijedećim okolnostima:

- Ako Intex bazen postane predmet nemara, nenormalne uporabe ili primjene, nesreće, nepravilnog rada, nepravilnog održavanja ili skladištenja.
- Ako se Intex bazen na napuhavanje podvrgne oštećivanju zbog okolnosti izvan kontrole tvrtke Intex, uključujući, ali ne ograničavajući se na, ubode, ispuštanje, grebanje ili uobičajeno habanje ili oštećenja uzrokovanih izlaganjem požaru, poplavi, smrzavanju, kiši ili drugim vanjskim silama okoliša.
- U slučaju uporabe dijelova i komponenti koji nisu nabavljeni putem tvrtke Intex; i/ili.
- Vršanjem neovlaštenih izmjena, popravaka ili rastavljanjem Intex bazen od strane nekoga izvan osoblja servisnog centra tvrtke Intex.

Troškove nastale gubitkom vode iz bazena, za kemijska sredstva ili za štetu uzrokovanu vodom ne pokriva ova garancija. Povreda ili šteta nanešena imovini ili osobi nije pokrivena ovom garancijom.

Pažljivo pročitajte Upute za uporabu i slijedite sve upute u vezi pravilne uporabe i održavanja vašeg Intex bazen. Uvijek provjerite svoj proizvod prije uporabe. Uslijed nepoštivanja uputa jamstvo može biti poništeno.