

## VAŽNA SIGURNOSNA PRAVILA

Pažljivo pročitajte i pratite uputstva prije nego što počnete sastavljati i koristiti ovaj proizvod. Sačuvati za budući osvrt.

# EASY SET® Bazen

6' - 18' (183cm - 549cm) modeli



Samo za ilustrativne svrhe.

Preporučujemo vam da probate i druge kvalitetne Intex proizvode: bazene, opremu za bazene, montažne bazene i igračke za djecu, zračne krevete i čamce koje možete naći kod izabраниh prodavača ili posjetom naše internet stranice.

Prema Intex-ovoj politici stalnog poboljšanja proizvoda, Intex zadržava pravo da izmijeni karakteristike i izgled proizvoda, što se može vidjeti u ažuriranom uputstvu bez prethodne najave.

## INTEX®

©2023 Intex Marketing Ltd. - Intex Development Co. Ltd. - Intex Recreation Corp. All rights reserved/Tous droits réservés/Todos los derechos reservados/Alle Rechte vorbehalten. Printed in China/Imprimé en Chine/Impreso en China/Gedruckt in China.

®™ Trademarks used in some countries of the world under license from/®™ Marques utilisées dans certains pays sous licence de/Marcas registradas utilizadas en algunos países del mundo bajo licencia de/Warenzeichen verwendet in einigen Ländern der Welt in Lizenz von/Intex Marketing Ltd. to/à/a/an Intex Development Co. Ltd., Hong Kong & Intex Recreation Corp., P.O. Box 1440, Long Beach, CA 90801 • Distributed in the European Union by/Distribué dans l'Union Européenne par/Distribuido en la unión Europea por/Vertrieb in der Europäischen Union durch/Intex Trading B.V., Ettenseweg 46, 4706 PB Roosendaal - The Netherlands • Distributed in the UK by Unitex Service (UK) Limited, 21 Holborn Viaduct, London EC1A 2DY, UK.  
[www.intexcorp.com](http://www.intexcorp.com)

## SADRŽAJ

Upozorenje / Važna sigurnosna pravila.....	3-4
Dijelovi proizvoda.....	5
Uputstvo za montiranje proizvoda.....	6-8
Održavanje bazena i kemijska sredstva.....	9
Moguće poteškoće.....	9
Odražavanje bazena i ispuštanje vode.....	10
Pripreme za zimu.....	11
Opće mjere opreza.....	11
Ograničena garancija.....	12

### Posebna uvodna riječ:

Zahvaljujemo se na vašem izboru Intex bazena. Pročitajte ovaj priručnik prije nego što počnete postavljati bazen. Ovdje date informacije će produžiti trajanje bazena i učiniti će korištenje bazena sigurnijim za vašu obitelj. Preporučujemo da pogledate snimku sa uputstvom za postavljanje na našoj internet stranici [www.intexdevelopment.com/support/videos](http://www.intexdevelopment.com/support/videos). Preporučuje se da dvoje ljudi postavlja bazen. Veći broj ljudi će ubrzati postupak postavljanja.

Nisu potrebni alati za sastavljanje.

# VAŽNE NAPOMENE O SIGURNOSTI PROIZVODA

Pažljivo pročitajte i poštujujte sva uputstva prije nego što postavite i upotrijebite ovaj proizvod.

## ⚠ UPOZORENJE

- **Odrasli moraju vršiti stalan i kompetentan nadzor djece i osoba sa invaliditetom u svakom trenutku.**
- Osigurajte sva vrata, prozore i sigurnosne barijere kako bi se spriječio neovlašteni, nenamjerni ulaz u bazen bez nadzora.
- Bazen i prateću opremu trebaju montirati i rasklopiti samo odrasli.
- Nikada ne roniti, skakati ili se spuštati u montažne bazene ili u plitku vodu.
- Ukoliko ne postavite bazen na ravan, kompaktan teren ili na nasip, može doći do pucanja bazena i potonuća / izbacivanja osobe koje se nalazi u bazenu.
- Ne oslanjajte se, ne opkoračujte niti vršite pritisak na napuhani prsten ili gornji obod bazena jer može doći do oštećivanja ili poplave. Ne dozvolite nikome da sjedi na bazenu, da se penje ili opkoračuje bazen.
- Kada nije u uporabi, uklonite sve igračke i plutajuće uređaje sa, iz i oko bazena. Razni predmeti u bazenu privlače pažnjudjece.
- Držite igračke, stolice, stolove ili bilo koje druge predmete na koje bi se dijete moglo popeti najmanje 1,20 metra dalje od bazena.
- Oprema za spašavanje treba biti pored bazena i brojeve za hitne slučajeve istaknite na telefonu koji jenajbliži bazenu. Oprema za spašavanje: spasilački kolut sa konopcem, čvrsti štap dužine najmanje dvanaest stopa (12') [3.66m].
- Nikada ne plivajte sami ili niti dopustite drugima da sami plivaju.
- Održavajte bazen čistim. Dno bazena mora biti vidljivo u svakom trenutku kada se promatra sa vanjske strane bazena.
- U slučaju noćnog kupanja koristite pravilno postavljenu umjetnu rasvjetu koja će osvijetliti sve sigurnosne znakove, ljestve, dno bazena i pristupne staze.
- Ne koristite bazen kada koristite alkohol ili droge / lijekove.
- Ne dozvolite djeci prilaz pokrovu bazena kako bi se izbjeglo zapetljavanje, gušenje ili druge teške povrede.
- Pokrov bazena se mora potpuno ukloniti prije upotrebe bazena. Djeca i odrasli ne smiju biti ispod pokrova bazena.
- Nemojte pokrivati bazen dok ste vi ili bilo ko drugi u bazenu.
- Držite bazen i područje oko bazena čistim i prohodnim da bi se izbjegli padovi i klizanje koji mogu prouzročiti povrede.
- Zaštitite sve korisnike bazena od bakterijskih bolesti time što ćete održavati vodu u bazenu čistom. Ne pijte vodu iz bazena. Prakticirajte pravila dobre higijene.
- Svi bazeni su podložni habanju. Određeno prekomjerno ili ubrzano propadanje može pogoršati kvalitetu bazena, a na kraju može dovesti do gubitka velike količine vode iz bazena. Stoga, veoma je važno da pravilno i redovno održavate bazen.
- Ovaj bazen je samo za vanjsku upotrebu.
- Potpuno ispraznite bazen kada se ne koristi duže vremena i sigurno ga skladištite kako kišnica ili voda bilo kog drugog izvora ne bi sakupljala u bazenu. Pogledajte uputstva za skladištenje.
- Dok je bazen u upotrebi, filter pumpa će morati izvršiti bar jedno kompletno prečišćavanje vode dnevno.
- Pogledajte uputstvo za korištenje pumpe a biste izračunali potrebne radne sate.

**BAZENSKE OGRADE I TENDE NISU ZAMJENE ZA KONTINUIRANI I KOMPLETNI NADZOR ODRASLE OSOBE. UZ BAZEN NE DOLAZI SPASILAC. STOGA ODRASLI SE PONAŠATI KAO SPASIOCI ILI PROMATRAČI I ŠTITE ŽIVOTE SVIH KORISNIKA BAZENA, POSEBNO DJECE, U I OKO BAZENE. NEPOŠTIVANJE OVIH UPOZORENJA MOŽE DA DOVEDE DO OŠTEĆENJA IMOVINE, OZBILJNIH POVREDA ILI SMRTI.**

**UKOLIKO NE POŠTUJETE OVA UPOZORENJA MOŽE DOĆI DO MATERIJALNE ŠTETE, OZBILJNE POVREDE ILI SMRTI.**

### Savjeti:

Vlasnici bazena možda će morati zadovoljiti lokalne ili nacionalne propise u svezi ograničenja kretanja djece, zaštitnih prepreka, osvjjetljenja i drugih sigurnosnih zahtjeva. Za dodatne detalje obratite se lokalnim državnim agencijama.

# VAŽNA SIGURNOSNA PRAVILA

Pažljivo pročitajte i poštujujte sva uputstva prije nego što postavite i upotrijebite ovaj proizvod. Ova upozorenja, upute i sigurnosne smjernice obuhvaćaju neke uobičajene opasnosti rekreacije u vodi, ali ona ne mogu pokriti sve rizike i opasnosti u svim slučajevima. Molimo koristite zdrav razum i dobru prosudbu kada vršite bilo koju vodenu aktivnost. Sačuvati za budući osvrt. Ambalažu pažljivo pročitajte i sačuvaju za buduće potrebe. Pogledajte dodatna upozorenja na proizvodu.

## Opće

- Redovito provjeravajte pinove, vijke i/il matice radi pojave hrđe; te rascjepe i oštre rubove na dostupnim površinama, kako bi izbjegli ozljede.

## Sigurnost za neplivače

- Neka u svakom trenutku odgovorna odrasla osoba neprekidno, aktivno i budno nadzire slabe plivače i neplivače (imajući na umu da za djecu mlađu od pet godina postoji najveća opasnost od utapanja).
- Odredite odgovornu odraslu osobu za nadzor bazena pri svakoj uporabi.
- Slabi plivači i neplivači trebaju nositi osobnu zaštitnu opremu prilikom korištenja bazena.
- Kad bazen nije u uporabi, ili je bez nadzora, uklonite sve igračke iz bazena i njegove okolice kako bi se izbjeglo privlačenje djece u bazen.

## Sigurnosni uređaji

- Preporučljivo je da držite opremu za spašavanje (npr pojas za spašavanje) pored bazena.
- Prepreke, pokrivač bazena, alarm za bazen ili slični sigurnosni uređaji su korisna pomagala, ali oni nisu zamjena za neprekidni nadzor odrasle osobe.

## Sigurnosna oprema

- It is recommended to keep rescue equipment (e.g. a ring buoy) by the pool.
- Držite mobitel i popis brojeva za slučaj nužde u blizini bazena.

## Sigurna uporaba bazena

- Potaknite sve korisnike, a posebno djecu, da uče plivati.
- Naučite osnove oživljavanja (kardiopulmonalnu reanimaciju - CPR) i redovito osvježavajte to znanje. To može napraviti razliku pri spašavanju života u slučaju nužde.
- Uputite sve korisnike bazena, uključujući i djecu, što treba učiniti u slučaju nužde.
- Nikada ne skačite u malo vode ili plićak. To može dovesti do ozbiljnih ozljeda ili smrti.
- Nemojte koristiti bazen kada koristite alkohol ili lijekove koji mogu smanjiti sposobnosti potrebne za sigurno korištenje bazena.
- Kada se koristi pokrivač bazena, u potpunosti ga uklonite s površine vode prije ulaska u bazen.
- Zaštitite korisnike bazena od moguće bolesti povezane s vodom time redovitim održavanjem čistoće i higijene vode. Uzmite u obzir smjernice za pročišćavanje vode u korisničkom priručniku.
- Držite kemikalije (npr proizvode za pročišćavanje vode, čišćenje i dezinfekciju) izvan dohvata djece.
- Uklonjive ljestve moraju biti postavljene na vodoravnu površinu.
- Upoznajte se sa i slijedite upozorenja i sigurnosne natpise na bočnim stranama bazena.

## DIJELOVI PROIZVODA

Prije nego što počnete sa montiranjem proizvoda, molimo vas da odvojite par minuta da provjerite njegov sadržaj i pogledate sve dijelove.

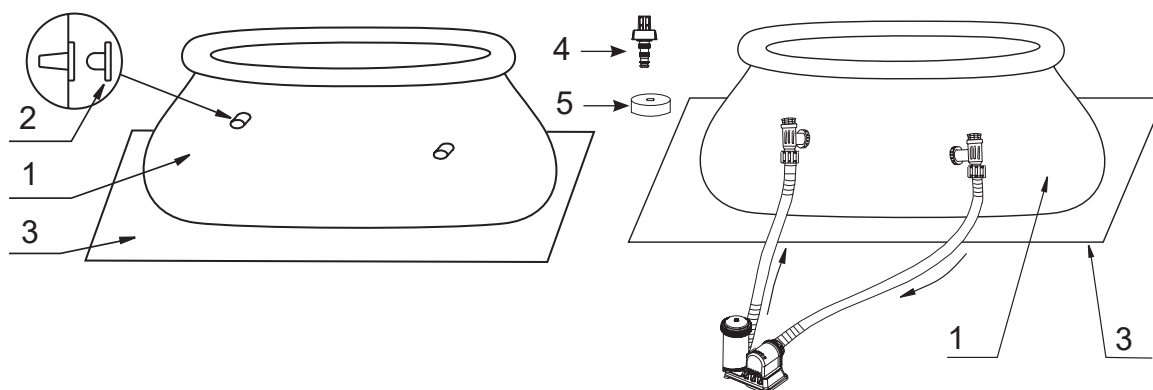

16' (488cm) & ispod Easy Set® pools

17' (518cm) & iznad Easy Set® pools

RED. BR.	OPIS	VELIČINA BAZENA I KOLIČINE							
		6' (183cm)	8' (244cm)	10' (305cm)	12' (366cm)	13' (396cm)	15' (457cm)	16' (488cm)	18' (549cm)
1	STRANICE BAZENA(MATICA ZA ODVODNI VENTIL UKLJUČENA)	1	1	1	1	1	1	1	1
2	PRIKLJUČAK ZA FILTER TALOGA (UZ 1 DODATNI)	3	3	3	3	3	3	3	-
3	PODLOGA	-	-	-	-	-	1	1	1
4	KONEKTOR ZA ODVOD	1	1	1	1	1	1	1	1
5	MATICA ZA ODVODNI VENTIL	1	1	1	1	1	1	1	2

RED. BR.	OPIS	6' X 20"	8' X 24"	8' X 30"	8' X 30"	10' X 24"	10' X 30"	10' X 30"	12' X 30"	12' X 30"	12' X 33"
		(183cm X 51cm)	(244cm X 61cm)	(244cm X 76cm)	(244cm X 76cm) Clearview	(305cm X 61cm)	(305cm X 76cm)	(305cm X 76cm) Printing	(366cm X 76cm)	(366cm X 76cm) Printing	(366cm X 84cm)
<b>BR.REZERVNOG DIJELA</b>											
1	STRANICE BAZENA(MATICA ZA ODVODNI VENTIL UKLJUČENA)	11588	12998	10433	11246	12999	10318	11303	10200	11304	11155
2	PRIKLJUČAK ZA FILTER TALOGA (UZ 1 DODATNI)	10127	10127	10127	10127	10127	10127	10127	10127	10127	10127
3	PODLOGA	-	-	-	-	-	-	-	-	-	-
4	KONEKTOR ZA ODVOD	10201	10201	10201	10201	10201	10201	10201	10201	10201	10201
5	MATICA ZA ODVODNI VENTIL	10649	10649	10649	10649	10649	10649	10649	10649	10649	10649

RED. BR.	OPIS	12' X 36"	13' X 33"	15' X 33"	15' X 36"	15' X 42"	15' X 46"	16' X 42"	16' X 46"	18' X 46"	18' X 52"
		(366cm X 91cm)	(396cm X 84cm)	(457cm X 84cm)	(457cm X 91cm)	(457cm X 107cm)	(457cm X 122cm)	(488cm X 107cm)	(488cm X 122cm)	(549cm X 122cm)	(549cm X 132cm)
<b>BR.REZERVNOG DIJELA</b>											
1	STRANICE BAZENA(MATICA ZA ODVODNI VENTIL UKLJUČENA)	10319	12130	10622	10183	10222	10415	10436	10623	10320	10765
2	PRIKLJUČAK ZA FILTER TALOGA (UZ 1 DODATNI)	10127	10127	10127	10127	10127	10127	10127	10127	-	-
3	PODLOGA	-	-	-	18932	18932	18932	18927	18927	18933	18933
4	KONEKTOR ZA ODVOD	10201	10201	10201	10201	10201	10201	10201	10201	10201	10201
5	MATICA ZA ODVODNI VENTIL	10649	10649	10649	10649	11044	11044	11044	11044	11044	11044

## MONTAŽA BAZENA

### INFORMACIJE O IZBORU MJESTA ZA POSTAVLJANJE I PRIPREMI TERENA

#### UPOZORENJE

- Lokacija bazena mora omogućiti da sva vrata, prozori i sigurnosne ograde spriječe neovlašten, ne namjeran pristup bazenu ili korištenje bazena bez nadzora.
- Nepoštivanje upute ugradnje bazena na ravnu, vodoravnu i čvrstu podlogu i nepoštivanje sljedećih mjera opreza prilikom sklapanja i punjenja bazena vodom može rezultirati u raspadanju bazena i mogućnosti da osoba koja ulazi u bazen bude povučena/izbačena, što može dovesti do ozbiljnih ozljeda ili oštećenja imovine.
- Opasnost od strujnog udara: filtarsku pumpu priključite isključivo na utičnicu zaštićenu zaštitnim uređajem diferencijalne struje (RCD sklopkom). Da biste smanjili rizik od strujnog udara, nemojte koristiti produžne kablove, tajmere, adaptere niti konvertore za povezivanje pumpe sa električnom energijom. Uvijek imajte pravilan pristup utičnici. Kabal položite na mjesto gdje ga neće oštetiti kosilice za travu, trimeri i druga oprema. Pogledajte uputstvo za filtera pumpu za dodatna upozorenja i uputstva.
- Opasnost od teških ozljeda: ne pokušavajte sastaviti bazen pod snažnim vjetrom.

#### Odaberite vanjsku lokaciju za bazen uzimajući u obzir sljedeće zahtjeve:

1. Mjesto gdje se bazen postavlja mora biti potpuno ravno. Ne postavljajte bazen na nagib ili na nagnute površine.
2. Podloga mora biti tvrda da izdrži pritisak i težinu potpuno postavljenog bazena. Ne postavljajte bazen na blato, pijesak, mekanu i rastresitu podlogu.
3. Nemojte postaviti bazen na terasi, balkonu ili podlozi koja se može srušiti pod težinom ispunjenog bazena.
4. Bazen zahtijeva najmanje 1,5 do 2,0 m prostora oko njega, odnosno do predmeta na koje bi se dijete moglo popeti i imati pristup bazenu.
5. Trava ispod bazena će se oštetiti. Klorirana voda iz bazena može oštetiti okolnu vegetaciju.
6. Prvo uklonite sve agresivne i oštre biljke. Neke određene vrste biljaka mogu rasti kroz oblogu bazena. Trava koja raste kroz oblogu ne predstavlja pogrešku u proizvodnji i nije pokrivena jamstvom.
7. Treba biti jednostavno isprazniti bazen nakon svake upotrebe i / ili prije dugoročne pohrane bazena.

## MONTAŽA BAZENA (nastavak)

Vjerovatno ste kupili ovaj bazen sa Intex Kristal Clear™ filter pumpom. Pumpa ima posebna uputstva za instalaciju. Prvo postavite bazen, a zatim podesite filter pumpu.

Vrijeme montaže je između 10~30 minuta. (Napomena: vrijeme potrebno za postavljanje je okvirno dato, i može da varira od osobe do osobe.)

### 1. Priprema korita bazena

- Postavite bazen na ravan teren, na kojem nema kamenja, grana I drugih oštih predmeta koji mogu probušiti korito bazena ili uzrokovati ozljede.
- Pažljivo otvorite kartonsku ambalažu u kojoj se nalazi korito bazena itd. jer istu ambalažu možete iskoristiti za odlaganje bazena tokom zime kada se ne koristi.
- Izvadite podlogu (3) I postavite na čistu površinu. Zatim izvadite korito bazena (1) I raširite ga preko podloge, tako da odvodni ventil bude okrenut ka mjestu ispuštanja vode. Odvodni ventil treba biti udaljen od kuće. **VAŽNO: Bazen uvijek postavljajte sa najmanje 2 osobe. Ne vucite bazen po tlu jer može doći do oštećenja korita bazena i curenja (vidi sliku br. 2).**
- Tokom postavljanja bazena, okrenite spojnicu za cijevi ili otvore prema izvoru napaja strujom. Vanjski rub bazena treba biti u doseg strujnog priključka pumpe.
- Položite bazen. Raširite plave stranice i poravnajte dno bazen što više je moguće (vidi sliku br. 2).

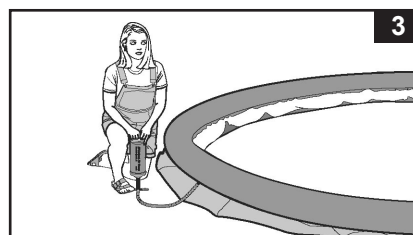
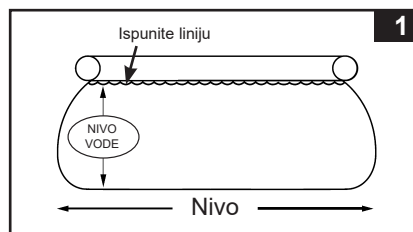

### 2. Kako napuhati prsten

- Izvucite gornji prsten i provjerite da li je potpuno van zida bazena. Napužite prsten ručnom pompom (pogledati sliku br. 3). Paziti da gornji prsten bude na sredini bazena dok upuhujete pumpom. **VAŽNO: Da biste izbjegli pucanje, NE koristiti pumpe visokog pritiska poput zračnog kompresora NE prepuhujte. Koristite Intex-ovu ručnu pumpu za napuhivanje (nije uključena u proizvod).**

## VAŽNO

Pravilno napuhivanje gornjeg prstena bazena. Temperatura zraka I vode ima uticaje na unutrašnji pritisak gornjeg prstena. Najbolji Način za održavanje odgovarajuće napuhanosti je da se ostavi neko vrijeme u toku dana jer Sunce zagrijava zrak u prstenu. Tokom vrućih dana, provjerite da li se mora ispustiti zrak iz prstena da bi se izbjeglo oštećenje.

**Intex, njegovi ovlaštteni predstavnici i zaposlenici nisu odgovorna za štetu (kao što su rupice) na gornjem prstenu koji se napuhuje, nanesenu bilo nemarnošću, uobičajenim habanjem, zloupotrebom i nemarnošću ili vanjskim silama.**

### 3. Spojnice za cijevi

- Sljedeće se odnosi na korita bazena sa spojnicama za cijevi (16' (488cm) i ispod dati bazeni). Ukoliko je bazen kupljen bez filter pumpe, dva crna priključka (2) priključite u crne utičnice u filter pumpi. Ovo uradite unutar bazena kako voda ne bi tekla dok se puni.
- Ukoliko je bazen kupljen sa filter pumpom, prvo pročitajte Uputstvo za upotrebu Krystal Clear™ Filter pumpe i zatim pređite na sljedeći korak u montaži proizvoda.

## MONTAŽA BAZENA (nastavak)

### 4. Punjenje bazena

- Prije nego što počnete puniti bazen vodom, provjerite da je čep za odvod unutar bazena zatvoren i da je matica odvodnog ventila dobro zavrnuti sa vanjske strane. Napunite bazen s ne više od 2,5 cm vode. Provjerite da li je nivo vode izravnat. **VAŽNO: Ako voda u bazenu ide na jednu stranu, bazen nije potpuno izravnat. Postavljanje bazena na ne izravnatu podlogu će dovesti do gibanja i ispupčenja na stranicama bazena. Ako bazen nije potpuno poravnat, morate ga isprazniti, izravnati podlogu i ponovo napuniti bazen vodom.**

- Izgladite preostale nabore na dnu korita bazena (u unutrašnjosti bazena) tako što ćete pritiskati gdje se dno bazena i stranice bazena spajaju, ili (sa vanjske strane bazena) uhvatiti stranicu bazena, povučete dno bazena i izravnate. Ukoliko podmetač bazena dovodi do gužvanja, neka dvije odrasle osobe povuku bazen sa svake strane da se izravna (**pogledati sliku br. 4**).

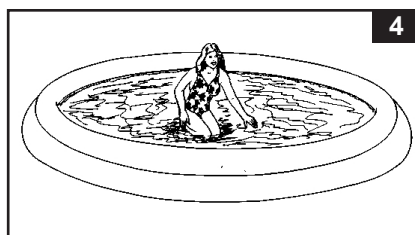

- Sada bazen napunite vodom. Stranice bazena će se ispravljati dok se bazen puni vodom (**pogledati sliku br. 5**).



- Napunite bazen vodom do dna napuhanog prstena koji predstavlja preporučenu granicu punjenja (**pogledati slike br. 1 i 6**).

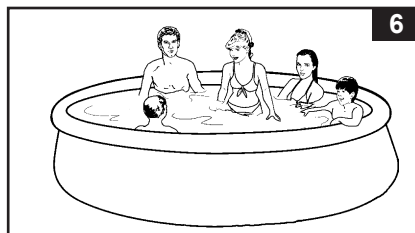

## VAŽNO

Prije nego što ko koristi bazen, održite obiteljski obiteljski sastanak. Uspostavite skup pravila koja su, u najmanju ruku, važna pravila o sigurnosti i opća sigurnosna pravila u ovom priručniku. Vi osobno i drugi korisnici bazena, uključujući i goste, redovito pregledavajte ova pravila.



## ODRŽAVANJE BAZENA I KEMIJSKA SREDSTVA

### ⚠ UPOZORENJE

#### NEMOJTE ZABORAVITI

- Zaštitite sve korisnike bazena od bakterijskih bolesti održavanjem dobre higijene vode u bazenu. Nemojte piti vodu iz bazena. prakticirajte dobru higijenu.
- Neka vaš bazen bude čist i voda prozirna. Dno bazena mora biti vidljivo u svakom trenutku kada se gleda sa vanjske zaštitne ograde.
- Držite djecu dalje od pokrova bazena kako bi izbjegli zapetljavanje, utapljanje ili druge ozbiljne ozljede.

#### • Održavanje gornjeg prstena

Kako bi gornji prsten bio čist i bez mrlja, obrišite površinu sa vlažnom krpom nakon svake upotrebe. Takođe, stavite zaštitnu tendu kada ne koristite bazen. Ukoliko se pojave tamne mrlje na površini gornjeg prstena, obrišite ih sa mekanom krpom i blagim rastvorom deterdženta i vode. Polako obrišite mrlju i pazite da ostaci mrlje ne padnu u vodu. Ne koristite agresivne deterdžente, abrazivne materijale ili četke.

#### • Održavanje vode

Održavanje odgovarajuće vodene ravnoteže korištenjem odgovarajućih higijenskih sredstva je samo jedan od važnih faktora za produženje trajanja i izgleda bazena kao i za čistu, zdravu i sigurnu vodu. Određene tehnike su važne za provjeru i tretman vode u bazenu. Posjetite stručnjaka za kemijska sredstva za bazene, pribor za provjeru vode i postupak za provjeru vode. Pažljivo pročitajte pisana uputstva proizvođača kemijskih sredstava.

1. Klor ne smije doći u kontakt sa stranicama bazena sve dok nije potpuno razrijeđen. Klor u granulama ili tabletama prvo rastvorite u kanti vode, a zatim ulijte u vodu u bazenu. Isto i sa tekućim klorom; pomiješajte ga odmah sa vodom u bazenu.
2. Nikada ne miješajte više kemijskih sredstava. Kemijska sredstva stavljajte u bazen pojedinačno. Dobro rastvorite svako kemijsko sredstvo prije nego što dodate drugo kemijsko sredstvo u vodu.
3. Intex-ov alat za uklanjanje nečistoća i Intex-ov usisivač za bazen vam mogu pomoću u održavanju čistoće vode. Posjetite vašeg prodavača bazena gdje ćete naći ovu opremu.
4. Ne koristite usisivače za dubinsko pranje da očistite bazen.

## MOGUĆE POTEŠKOĆE

PROBLEM	OPIS	UZROK	RJEŠENJE
ALGE	<ul style="list-style-type: none"> <li>• Zelenkasta voda.</li> <li>• Zelene ili crne mrlje na stranicama bazena.</li> <li>• Stranice bazena su klizave i/ili imaju opor miris.</li> </ul>	<ul style="list-style-type: none"> <li>• Treba odrediti količinu klora i pH nivo.</li> </ul>	<ul style="list-style-type: none"> <li>• Super kloriranje za trenutačni efekat. Ogovarajuća pH vrijednost prema preporučenoj nivou koju odredi prodavač.</li> <li>• Napuhati dno bazena.</li> <li>• Održavati odgovarajući nivo klora.</li> </ul>
OBOJENA VODA	<ul style="list-style-type: none"> <li>• Voda dobija plavu, smeđu ili crnu boju kada se prviput stavlja kolor.</li> </ul>	<ul style="list-style-type: none"> <li>• Bakar, željezo ili mangan u vodi oksidišu pod uticajem klora.</li> </ul>	<ul style="list-style-type: none"> <li>• Prilagodite nivo pH vrijednosti preporučenoj nivou.</li> <li>• Uključite filter dok se voda ne pročisti.</li> <li>• Redovno čistite kertridž.</li> </ul>
PLUTAJUĆA MATERIJU U VODI	<ul style="list-style-type: none"> <li>• Voda je mutna.</li> </ul>	<ul style="list-style-type: none"> <li>• "Tvrda voda" nastala zbogprevisoke pH vrijednosti.</li> <li>• Nizak sadržaj klora.</li> <li>• Prljavština u vodi.</li> </ul>	<ul style="list-style-type: none"> <li>• Odgovarajući nivo pH vrijednosti. Obratite se svom prodavaču za više informacija.</li> <li>• Stavite odgovarajuću količinu klora.</li> <li>• Očistite ili zamijenite filter.</li> </ul>
NIVO VODE JE STALNO NIZAK	<ul style="list-style-type: none"> <li>• Nivo vode je nižinego prethodnog dana.</li> </ul>	<ul style="list-style-type: none"> <li>• Materijal bazena ili cijev je poderana ili ima rupu.</li> <li>• Odvodni ventili su slabo zavrnuti.</li> </ul>	<ul style="list-style-type: none"> <li>• Popravite sa setom za krpanje bazena</li> <li>• Pritegnite sve poklopce prstima.</li> <li>• Zamijenite crijeva. pšričvrstite prstima sve poklopce.</li> </ul>
TALOG NA DNU BAZENA	<ul style="list-style-type: none"> <li>• Prljavština ili pijesak na dnubazena.</li> </ul>	<ul style="list-style-type: none"> <li>• Nepravilna upotreba.</li> </ul>	<ul style="list-style-type: none"> <li>• Dno bazena očistite Intex-ovimusisivačem za bazen.</li> </ul>
RAZNE NEČISTOĆE NA POVRŠINI VODE	<ul style="list-style-type: none"> <li>• Lišće, insekti, itd.</li> </ul>	<ul style="list-style-type: none"> <li>• Bazan je u blizini drveća.</li> </ul>	<ul style="list-style-type: none"> <li>• Uklonite Intex-ovim priborom za uklanjanje nečistoća.</li> </ul>

## ODRAŽAVANJE BAZENA I ISPUŠTANJE VODE

### ⚠ PAŽNJA

POŠTUJTE UPUTSTVA PROIZVOĐAČA KEMIJSKIH SREDSTAVA, I PAZITE NA UKAZANE OPASNOSTI PO ZDRAVLJE.

Nemojte ulijevati kemikalije u bazen ako je netko u njemu. To može uzrokovati iritaciju kože ili oči. Koncentrirani rastvor klora može oštetiti stranice bazena. Ni u kom slučaju, Intex Recreation Corp, Intex Development Co. Ltd., njihova povezana preduzeća, ovlaštene predstavnici i servisni centri, prodavci ili zaposleni nisu odgovorni Kupcu ili bilo kojoj drugoj stranci za troškove u vezi sa gubitkom vode iz bazena, kemikalija ili štete nanijete djelovanjem vode. **Čuvajte rezervne uloške filtra pri ruci. Uloške mijenjajte svaka dva tjedna.** Preporučamo uporabu Krystal Clear™ Intex filtarske pumpe sa svim našim montažnim bazenima.

**PREKOMJERNA KIŠA:** Da biste izbjegli oštećenje bazena i pretjerano punjenje bazena, odmah ispusite kišnicu koja podiže nivo vode iznad maksimalnog.

### Pražnjenje i dugotrajno čuvanje vašeg bazena

1. Provjerite lokalne propise koji se odnose na određene odluke u pogledu ispuštanja vode iz bazena.
2. Provjerite da li je utikač za odvod unutar bazena stavljen na odgovarajuće mjesto.
3. Uklonite poklopac sa ventila za drenažu na vanjskom zidu bazena.
4. Pričvrstite ženski kraj vrtlog crijeva u priključak za odvod (4) okolnih struktura.
5. Stavite drugi kraj crijeva na mjesto gdje voda može biti sigurno ispuštena dalje od kuće.
6. Povežite priključak za odvod (4) na ispusni ventil bazenu. **NAPOMENA: ispusni priključak će podignuti ispusni čep unutar bazena i voda će odmah početi da ističe.**
7. Kada voda prestane teći, podignite bazen sa suprotne strane od slivnika, čime će preostala voda otići u odvod i bazen će biti potpuno ispražnjen.
8. Uklonite crijevo i adapter kada završite.
9. Ponovo stavite čep za odvod u odvodni ventil na unutrašnjoj strani bazena prije skladištenja.
10. Zamijenite čep za odvod na vanjskoj strani bazena.
11. Za demontiranje bazena, pratite uputstvo u suprotnom smjeru. Potpuno ispumpati gornji prsten, i ukloniti sve vanjske dijelove.
12. Provjerite da li su bazen i svi dijelovi potpuno suhi prije skladištenja. Bazen osušiti na suncu i potpuno suhog saviti (**vidi sliku br. 8**). Pospite malo pudera kako ne bi došlo do spajanja vinila i apsorpcije zaostale vlage.
13. Napravite kvadrat. Počevši sa jedne stran, preklopiti jednu šestinu bazena prema unutra dva puta. Napravite isto na suprotnoj strani (**vidi slike br. 9.1 i 9.2**).
14. Kada ste savili dvije suprotne strane, jednostavno preklopite jednu preko druge kao kad zatvarate knjigu (**vidi slike br. 10.1 & 10.2**).
15. Presaviti dva duža kraja do sredine (**vidi sliku br. 11**).
16. Sklopite jedan preko drugog kao kad zatvarate knjigu i na kraju ste savili bazen (**vidi sliku br 12**).
17. Bazen i pribor čuvajte na suhom mjestu, na temperaturi između 32 stupnja F (0 stupnjeva C) i 104 stupnja F (40 stupnjeva C).
18. Originalno pakiranje može da se koristi za skladištenje.

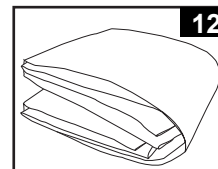
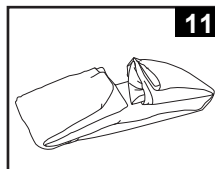
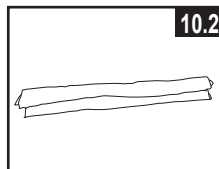
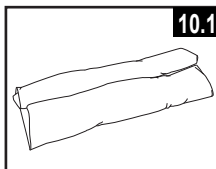
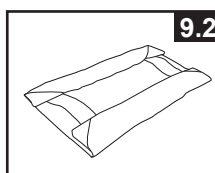
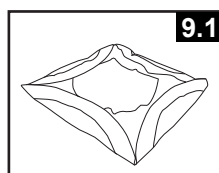
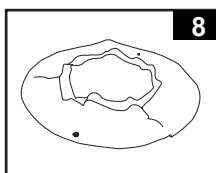

## PRIPREME ZA ZIMU

### Odlaganje bazena u zimskom periodu

Nakon upotrebe, možete lako isprazniti i čuvati bazen na bezbjednom mjestu. Morate isprazniti bazen, rastaviti ga i pravilno čuvati na mjestu gdje temperatura ne pada ispod 41 stupnja F (5 stupnjeva C) kako led ne bi oštetio bazen i srodne komponente. Oštećenje uzrokovano ledom dovesti mogu rezultirati u pucanju korita bazena ili raspadanju bazena. Takođe, pogledajte odjeljak "Kako ispustiti vodu iz bazena".

Ukoliko temperature u vašem mjestu nisu niže od 41 stupnja F (5 stupnjeva C), a odlučite bazen ostaviti vani, učinite slijedeće:

1. Temeljito očistite bazensku vodu. Ako imate Easy Set Pool (brzoklopivi bazen) ili Oval Frame Pool (bazen ovalnog oblika), provjerite da li je gornji prsten pravilno napuhan.
2. Uklonite skimmer (ako postoji) i dodatnu opremu priključenu na konektor za talog. Zamijenite cjediljku za talog ako je potrebno. Provjerite da li su svi dijelovi pribora čisti i potpuno suhi prije skladištenja.
3. Začepite Ulazni i Izlazni priključak sa unutrašnje strane bazena sa dostavljenim čepom (veličine 40 cm imanjim). Zatvorite Ulazni i Izlazni ventil (veličine 43 cm i veći).
4. Uklonite ljestve (po potrebi) i čuvajte na sigurnom mjestu. Provjerite da li su ljestve potpuno suhe prije skladištenja.
5. Uklonite cijevi koje povezuju pumpu i filter na bazenu. Ubacite odgovarajuće kemikalije za zimsko razdoblje. Konzultirajte svog lokalnog prodavača koje kemikalije treba koristiti i kako da ih koristite. Ovo može u velikoj mjeri varirati od regije.
6. Add the appropriate chemicals for the winter period. Consult your local pool dealer as to which chemicals you should use and how to use them. This can vary greatly by region.
7. Pokrijte bazen sa Intex Pool Cover (Intex tenda). **VAŽNA NAPOMENA: INTEX POKROVNA TENDA ZA BAZEN NIJE SIGURNOSNA TENDA.**
8. Očistite osušite pumpu, kućiste filtera i cijevi. Izvadite i bacite stari uložak. Imajte rezervni filter uložak za narednu sezonu.
9. Unesite pumpu i dijelove filtera u zatvoreni prostor i čuvajte na sigurnom i suvom mjestu, prvenstveno između 32 stupnja F (0 stupnjeva C) i 104 stupnja F (40 stupnjeva C).

## OPĆE MJERE OPREZA

Rekreacija u vodi je zabavna i ima terapeutska svojstva. Međutim, postoje određeni rizici od povrede i smrti. Da bi se smanjio rizik od ozljeda, pročitajte i poštujte sva upozorenja i uputstva za upotrebu uz proizvod i pakiranje. Međutim, napominjemo, da uputstva za korištenje proizvoda i sigurnosna upozorenja obuhvaćaju neke uobičajene rizike prilikom rekreacije u vodi, ali ne obuhvaćaju sve rizike i opasnosti.

Za dodatne mjere opreza, pročitajte ispod navedena opća uputstva i uputstva koja daju državne sigurnosne organizacije:

- Osigurajte stalni nadzor. Prikladna odrasla osoba treba biti imenovana kao "spasilac" ili nadzornik, pogotovo ako se unutar i oko bazena nalaze djeca.
- Naučite plivati.
- Odvojite vrijeme da savladate reanimaciju i prvu pomoć.
- Podučite osobu koja osigurava bazen i kupače o potencijalnim opasnostima i upotrebi zaštitnih sredstava kao što su zaključana vrata, prepreke, itd.
- Upoznajte sve kupače kao i djecu sa mjerama koje trebaju poduzeti u hitnim slučajevima.
- Uvijek budite zdravog razuma i savjesni prilikom uživanja u vodenim aktivnostima.
- Stalno nadgledajte bazen i kupače u njemu.

## OGRANIČENA GARANCIJA

Vaš Intex bazen proizveden je od najkvalitetnijeg materijala i od strane najstručnijeg osoblja. Svi Intex proizvodi su testirani i utvrđeno je da nemaju grešku prije nego što sunapustili tvornicu. Ovo ograničeno jamstvo primjenjuje se samo na Intex bazen.

Ovo ograničeno jamstvo je dodatak, a ne zamjena, za Vaša zakonska prava i pravne lijekove. U mjeri u kojoj ovo jamstvo nije u skladu s bilo kojim od Vaših zakonskih prava, ono ima prednost. Na primjer, potrošački zakoni u Europskoj uniji osiguravaju zakonska prava jamstva uz pokrivenost koju dobivate putem ovog ograničenog jamstva: informacije o potrošačkim pravima u EU molimo potražite na internetskoj stranici Europskog centra za potrošače na [http://ec.europa.eu/consumers/ecc/contact\\_en/htm](http://ec.europa.eu/consumers/ecc/contact_en/htm).

Odredbe ove Ograničene garancije se odnose samo na originalnog kupca i ona se ne može prenijeti. Ovo ograničeno jamstvo vrijedi za razdoblje od 180 dana od datuma prvobitne kupnje u maloprodaji. Čuvajte originalni račun uz ovaj priručnik, jer će biti potreban kao dokaz o kupoviniuz zahtjev za nadoknadu štete, u suprotnom Ograničena garancije biće nevažeća.

Ukoliko tijekom jamstvenog razdoblja na Intex bazen naiđete na nedostatak, molimo vas da kontaktirate nadležni Intex Servisni centar naveden u posebnom odjeljku pod "Ovlašteni servisni centar". Ako artikl vratite u skladu s uputama servisnog centra Intex, servisni centar će artikl pregledati i utvrditi valjanost zahtjeva. Ako je predmet pokriven odredbama jamstva, artikl će biti popravljen ili besplatno zamijenjen istim ili usporedivim artiklom (po izboru tvrtke Intex).

Osim ovog jamstva te drugih zakonskih prava u Vašoj zemlji, ne podrazumijevaju se nikakva daljnja jamstva. U mjeri u kojoj je to moguće u Vašoj zemlji, tvrtka Intex ni u kojem slučaju neće biti odgovorna Vama ili bilo kojoj trećoj strani za izravne ili neizravne štete koje proizlaze iz upotrebe Vašeg Intex bazen, niti radnje tvrtke Intex kao niti njezinih predstavnika i zaposlenika (uključujući i proizvodnju artikla). Neke države ili sudske nadležnosti ne dozvoljavaju izuzeće ili ograničenje slučajne ili posljedice štete, i prema tome pomenuto ograničenje ili izuzeće se ne bi odnosilo na vas.

Vodite računa o tome da se ovo ograničeno jamstvo ne primjenjuje u slijedećim okolnostima:

- Ako Intex bazen postane predmet nemara, nenormalne uporabe ili primjene, nesreće, nepravilnog rada, nepravilnog održavanja ili skladištenja.
- Ako se Intex bazen na napuhavanje podvrgne oštećivanju zbog okolnosti izvan kontrole tvrtke Intex, uključujući, ali ne ograničavajući se na, ubode, ispuštanje, grebanje ili uobičajeno habanje ili oštećenja uzrokovanih izlaganjem požaru, poplavi, smrzavanju, kiši ili drugim vanjskim silama okoliša.
- U slučaju uporabe dijelova i komponenti koji nisu nabavljeni putem tvrtke Intex; i/ili.
- Vršanjem neovlaštenih izmjena, popravaka ili rastavljanjem Intex bazen od strane nekoga izvan osoblja servisnog centra tvrtke Intex.

Troškove nastale gubitkom vode iz bazena, za kemijska sredstva ili za štetu uzrokovanu vodom ne pokriva ova garancija. Povreda ili šteta nanešena imovini ili osobi nije pokrivena ovom garancijom.

Pažljivo pročitajte Upute za uporabu i slijedite sve upute u vezi pravilne uporabe i održavanja vašeg Intex bazen. Uvijek provjerite svoj proizvod prije uporabe. Uslijed nepoštivanja uputa jamstvo može biti poništeno.