

INTEX® KORISNIČKI PRIRUČNIK

269
IO

SOLARNI GRIJAČ VODE

PRIJE UPORABE OVOG PROIZVODA PROČITAJTE SVE UPUTE I PRIDRŽAVAJTE IH SE.

UPOZORENJE!

- Kako biste smanjili rizik od ozljeda, nemojte dopustiti djeci da upotrebljavaju ovaj proizvod. Uvijek nadzirite djecu i osobe s invaliditetom.
- Sastavljanje i rastavljanje proizvoda smiju obavljati samo odrasle osobe. Ovaj proizvod nije igračka.
- Nemojte nikome dopustiti da korača, stoji, sjedi ili skače na ovom proizvodu.
- Prije postavljanja, servisiranja, čišćenja ili podešavanja ovog proizvoda isključite pumpu.
- Nemojte blokirati izlazni priključak ovog proizvoda dok pumpa radi.

ZANEMARIVANJE OVIH UPOZORENJA MOŽE REZULTIRATI TEŠKIM OZLJEDAMA ILI SMRČU.

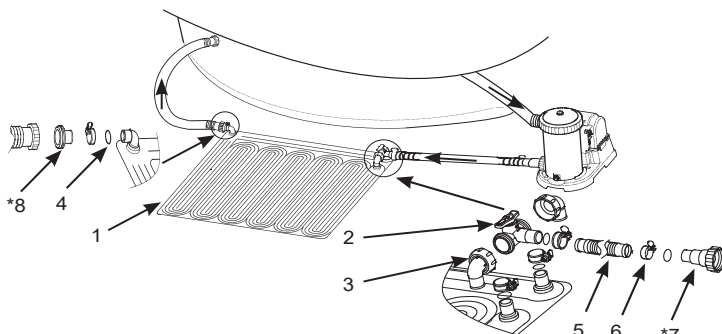

NAPOMENA! Crteži služe samo za svrhu ilustracije. Možda neće odražavati stvarni proizvod i dimenzije se mogu razlikovati.

REF. BR.	OPIS	KOL.	BR. ZAMJENSKOG DIJELA
1	Solarni grijač vode	1	11956
2	Zaobilazni ventil	1	11954
3	Kutni spojni element	2	11953
4	Brtva crijeva	5	10134
5	Crijevna obujmica	5	11489
6	Crijevo	1	11955
*7	Adapter A (samo za crijevo 1 - 1/4")	1	10849
*8	Adapter B (samo za crijevo 1 - 1/2")	1	10722

©2019 Intex Marketing Ltd. - Intex Development Co. Ltd. - Intex Recreation Corp. All rights reserved/Tous droits réservés/Todos los derechos reservados/Alle Rechte vorbehalten. Printed in China/Imprimé en Chine/Impreso en China/Gedruckt in China.

®™ Trademarks used in some countries of the world under license from®™ Marques utilisées dans certains pays sous licence de/Marcas registradas utilizadas en algunos países del mundo bajo licencia de/Warenzeichen verwendet in einigen Ländern der Welt in Lizenz von/Intex Marketing Ltd. to/à/an Intex Development Co. Ltd., G.P.O. Box 28829, Hong Kong & Intex Recreation Corp., P.O. Box 1440, Long Beach, CA 90801 • Distributed in the European Union by/Distribué dans l'Union Européenne par/Distribuido en la unión Europea por/Vertrieb in der Europäischen Union durch/Intex Trading B.V., Venneveld 9, 4705 RR Roosendaal - The Netherlands
www.intexcorp.com

INTEX®

SACUVAJTE OVE UPUTE.

Stranica 1

Opće informacije

- Ovaj proizvod predviđen je samo za uporabu s bazenima koji se mogu skladištiti. Proizvod nemojte upotrebljavati s trajno postavljenim bazenima.
- Dimenzije solarnog grijača vode (ravan, prije punjenja): 1,2 m x 1,2 m (47" x 47")
Površina: 1 m² (11 ft²).
- Prikladan za nadzemne bazene do 30.280 l (8.000 gal).
- Kompatibilan za rad pri brzini protoka pumpe manjoj od 5.678 l/h (1.500 gal/h).
- Podiže temperaturu vode u bazenu za otprilike od 3 - 5 °C (5 - 9 °F), ovisno o vremenskim i okolnim uvjetima.

Priprema mjesta postavljanja i zahtjevi

- Radi boljeg učinka, odaberite mjesto do kojeg dopire maksimalna količina izravnog sunčeva zračenja. Solarni grijač vode okrenite u smjeru prirodne putanje sunca.
- Odabrano područje treba biti očišćeno od oštih predmeta, kamenja i krhotina koje mogu probušiti proizvod te podalje od putanje kretanja. Kućne ljubimce držite podalje od ovog proizvoda.
- Odabrano područje očistite od trave i drugog raslinja jer će istrunuti ispod proizvoda, što može rezultirati pojavom neugodnog mirisa i sluzi. Kroz proizvod mogu rasti određene vrste trave kao što su St. Augustine i Bermuda. Rast trave kroz proizvod ne spada u nepravilnosti u proizvodnji.
- Produljite vijek trajanja solarnog grijača za vodu i ispod njega na tlo stavite ceradu ili prostirku.
- Proizvod nemojte stavljati na krov ili neku drugu konstrukciju ili iznad razine vode bazena.

Upute za postavljanje

Kod ovih uputa pretpostavlja se da su bazen i sustav filtracije već sastavljeni i da je crijevo za povrat vode bazena (ulazni priključak za vodu bazena) pričvršćeno.

1. Odmotajte i stavite solarni grijač za vodu na odabrano područje na kojem će biti maksimalno izložen suncu. Vidjeti sl. 1.
2. Solarni grijač za vodu postavite između crijeva za povrat vode bazena i izlaznog priključka filterske pumpe, nakon filtriranja vode.
3. Zaobilazni ventil postavite na 2 otvora na solarnom grijaču za vodu. Vodite računa da oznaka „A“ na kutnom spojnem elementu (3) bude u skladu s oznakom „A“ na otvoru solarnog grijača za vodu. Sklop zaobilaznog ventila (2) učvrstite na solarni grijač za vodu crijevnim obujmicama (5). Vodite računa da svi kutni spojni elementi i crijevne obujmice budu dobro pritegnuti. Vidjeti sl. 2.
4. Jedan kraj kratkog crijeva (6) pričvrstite na preostali otvor na zaobilaznom ventilu (2) i pričvrstite crijevo crijevom obujmicom (5). Vidjeti sl. 3.
5. Prije odspajanja crijeva isključite sustav filtracije i zatvorite ili prekrijte sve ulazne i izlazne priključke bazena kako biste izbjegli istjecanje vode.

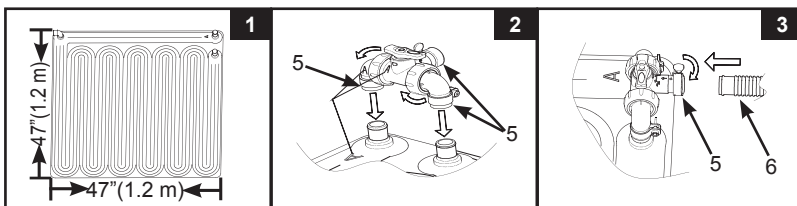

SAČUVAJTE OVE UPUTE.

Stranica 2

Priključak na crijevo od 32 mm (1-1/4") s obujmicom

1. Odspojite crijevo za povrat vode bazena od izlaznog priključka pumpe.
2. Na izlazni priključak pumpe priključite drugi kraj kratkog crijeva (6). Pričvrstite crijevo crijevnim obujmicama (5). Vidjeti sl. 4.
3. Drugi kraj crijeva za povrat vode bazena priključite na izlazni priključak solarnog grijača za vodu. Pričvrstite crijevo crijevnom obujmicom (5). Vidjeti sl. 5. Vodite računa da sve crijevne obujmice budu dobro pritegnute.

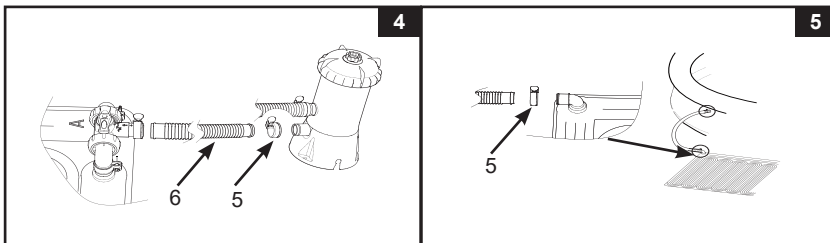

Priključak na crijevo od 38 mm (1-1/2") s adapterom

1. Odspojite crijevo za povrat vode bazena od izlaznog priključka pumpe.
2. Priključite adapter A (7) na izlazni priključak pumpe i drugi kraj kratkog crijeva (6) pričvrstite na adapter A. Pričvrstite crijevo crijevnom obujmicom (5). Vidjeti sl. 6.
3. Pričvrstite adapter B (8) na izlazni priključak solarnog grijača vode, a zatim drugi kraj crijeva za povrat vode bazena priključite na adapter B (8). Vodite računa da crijevena obujmica (5) i matice crijeva budu čvrsto pritegnute. Vidjeti sl. 7.

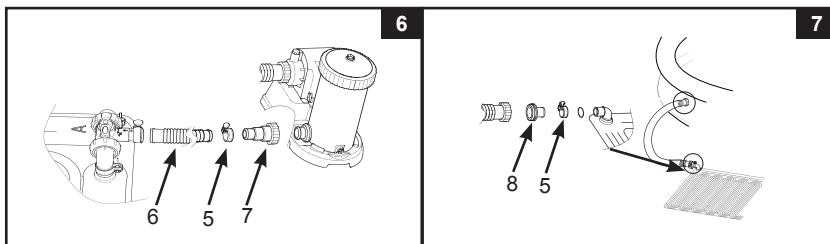

SAČUVAJTE OVE UPUTE.
Stranica 3

Rukovanje

1. Otvorite ili otkrijte sve ulazne i izlazne priključke bazena, a zatim uključite sustav filtracije. Vodite računa da se iz sustava cirkulacije ispusti sav zatvoreni zrak. Više informacija potražite u korisničkom priručniku filterne pumpe.
2. Ručicu zaobilaznog ventila (2) okrenite u smjeru kretanja kazaljki na satu u položaj kako biste omogućili protok filtrirane vode "☺" kroz solarni grijač vode. Vidjeti sl. 8.
3. Ručicu zaobilaznog ventila okrenite u smjeru suprotnom smjeru kretanja kazaljki na satu u položaj "☹" kako biste zaobišli solarni grijač vode i omogućili protok filtrirane vode izravno u bazen. Vidjeti sl. 9.

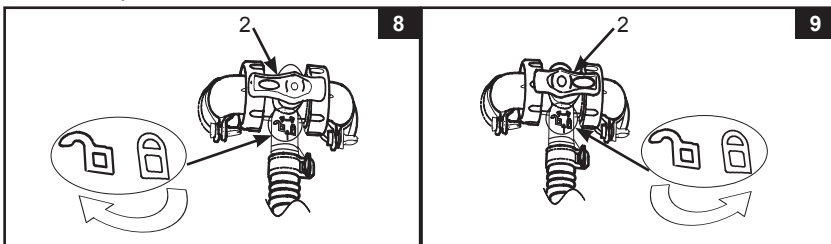

4. Kada ne upotrebljavate bazen ili kada u bazenu nema nikoga, stavite solarnu navlaku i/ili navlaku za bazen kako biste spriječili gubitak topline.
5. Za povećanje učinka grijanja možete spojiti dva ili više solarnih grijača vode u serije pomoću kratkog crijeva (6). Vidjeti sl. 10. Broj potrebnih solarnih grijača vode potražite u tablici s podacima o solarnim grijačima vode.

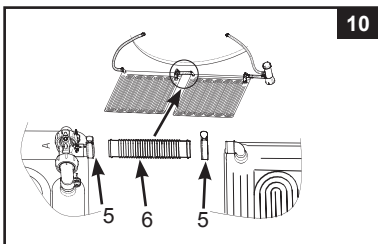

	Brzina protoka pumpe		Solarni grijač (komada)
	Gal/h	L/h	
Filterna ka pumpe	330	1,250	1-2
	530	2,006	2-4
	1,000	3,785	3-5
	1,500	5,678	4-6

Upute za održavanje, skladištenje tijekom zime i skladištenje





1. Isključite pumpu i zaustavite protok vode u solarni grijač vode. Skidanje proizvoda s bazena i pumpe obavite obrnutim redoslijedom uputa za postavljanje.
2. Za čišćenje proizvoda upotrebljavajte samo blagu sapunicu i vodu. Nemojte upotrebljavati kemijska sredstva za čišćenje ili abrazivne četke.
3. Iz solarnog grijača vode ispuštite svu vodu. Nemojte dopustiti da se voda koja je ostala u solarnom grijaču vodu zamrzne.
4. Uvjerite se da su solarni grijač vode i svi dijelovi potpuno suhi prije skladištenja. Grijač vode sušite na zraku i suncu da se potpuno osuši prije sklapanja. Po solarnom grijaču vode pospite malu količinu pudera kako biste izbjegli da se slijepi ili apsorbira preostalu vlagu.
5. Solarni grijač vode položite ravno i labavo smotajte.
6. Za skladištenje možete upotrijebiti originalnu ambalažu. Proizvod skladištite na suhom, hladnom mjestu zaštićeno od mraza.
7. U slučaju popravaka upotrebljavajte samo uobičajeno ljeplivo i zakrpe za PVC.

SAČUVAJTE OVE UPUTE.

Stranica 4

BROJ SOLARNIH GRIJAČA VODE ZA INTEX BAZENE

Broj solarnih grijača vode preporučeni za veće bazene. Temeljeno na 8-satnom izlaganju suncu na dnevnoj osnovi; učinak grijanja razlikuje se ovisno o vremenskim i okolnim uvjetima i o tome je li bazen noću pokriven ili ne.

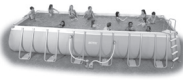
BAZEN	DIMENZIJE BAZENA	KOLIČINA
	6' x 20" (183cm x 51cm)	1
	8' x 30" (244cm x 76cm)	1
	10' x 30" (305cm x 76cm)	1
	12' x 30" (366cm x 76cm)	2
	12' x 33" (366cm x 84cm)	2
	12' x 36" (366cm x 91cm)	2
	15' x 33" (457cm x 84cm)	3
	15' x 36" (457cm x 91cm)	3
	15' x 42" (457cm x 107cm)	4
	15' x 48" (457cm x 122cm)	4
	16' x 42" (488cm x 107cm)	4
	16' x 48" (488cm x 122cm)	5
	86-5/8" x 59" x 23-5/8" (220cm x 150cm x 60cm)	1
	102-1/2" x 63" x 25-5/8" (260cm x 160cm x 65cm)	1
	118" x 78-3/4" x 29-1/2" (300cm x 200cm x 75cm)	1
	177-1/4" x 86-5/8" x 33" (450cm x 220cm x 84cm)	2
	10' x 30" (305cm x 76cm)	2
	12' x 30" (366cm x 76cm)	2
	12' x 33" (366cm x 84cm)	2
	12' x 36" (366cm x 91cm)	2
	12' x 39" (366cm x 99cm)	3
	14' x 42" (427cm x 107cm)	4
	15' x 36" (457cm x 91cm)	4
	15' x 42" (457cm x 107cm)	4
	15' x 48" (457cm x 122cm)	5
	16' x 42" (488cm x 107cm)	5
	18' x 48" (549cm x 122cm)	6
	16.5' x 9' x 48" (503cm x 274cm x 122cm)	3
	20' x 10' x 48" (610cm x 305cm x 122cm)	4
	14' x 42" (427cm x 107cm)	4
	14' x 48" (427cm x 122cm)	4
	16' x 48" (488cm x 122cm)	5
	18' x 48" (549cm x 122cm)	6
	9'10" x 5'9" x 31-1/2" (300cm x 175cm x 80cm)	1
	157-1/2" x 78-3/4" x 39-3/8" (400cm x 200cm x 100cm)	2
	9' x 15' x 48" (274cm x 457cm x 122cm)	4
	9' x 18' x 52" (274cm x 549cm x 132cm)	5
	16' x 8' x 42" (488cm x 244cm x 107cm)	3

SAČUVAJTE OVE UPUTE.

Stranica 5